

Gebruikershandleiding
Manuel d'utilisation
Gebrauchsanweisung

ZEN
travel scooter



Geachte reiziger,

Met uw keuze voor een Zen travel scooter heeft u voor ongeëvenaarde zekerheid, kwaliteit, gemak en rijplezier gekozen! Wij wensen u vele comfortabele en veilige kilometers toe en hopen dat u zult genieten van de vrijheid die de Zen u biedt. In deze gebruikershandleiding vindt u alles over de Zen scootmobiel, van veiligheidsinstructies en bedieningsfuncties tot onderhoudstips.

Graag houden wij u op de hoogte van nieuwtjes, gebruikerservaringen en andere wetenswaardigheden. Op de website www.skylinemobility.com kunt u regelmatig de laatste ontwikkelingen lezen.

Hartelijke groet,
Skyline Mobility
Uw gids in Travel Mobility

Veiligheidsvoorschriften	4 - 10
Incidentmelding	11
Inleiding	12
Technische specificaties	13
Productbeschrijving	14 - 17
Installeren scootmobiel	18 - 19
Rijden	20 - 23
Opladen	24 - 25
Verkleinen scootmobiel	26 - 27
Onderhoud	28 - 30
Garantie	31
Afdanken	32
MSDS + UN 38.3 rapport Reisaccu 250 Wh	I - XV
Veiligheidssymbolen	XVI



Ziet u dit teken in de handleiding, dan volgt een aanvullende instructie. Volg deze instructies altijd op. Nalatigheid kan de werking van de scootmobiel nadelig beïnvloeden en mogelijk leiden tot lichamelijk letsel of schade aan de scootmobiel, de directe omgeving of het milieu.

U bent als gebruiker van de scootmobiel altijd verantwoordelijk voor het naleven van de plaatselijk geldende verkeersregels en veiligheidsvoorschriften/-richtlijnen. Het is aan te raden om in een rustige -bij voorkeur uw eigen-omgeving eerst wat rijervaring op te doen voordat u met de Zen scootmobiel op pad gaat.



Lees voor het eerste gebruik van uw scootmobiel deze gebruikershandleiding goed door. Skyline Mobility aanvaardt geen aansprakelijkheid voor schade of letsel veroorzaakt door onachtzaamheid of het niet naleven van de veiligheidsvoorschriften.

De Zen travel scooter is ontworpen en geproduceerd om u maximaal comfort te verschaffen. U mag echter geen onderdelen of functies veranderen, toevoegen of verwijderen. Dit kan tot persoonlijk letsel en schade aan uw scootmobiel leiden.



Wijzig uw scootmobiel niet, tenzij goedgekeurd door Skyline Mobility.



De programmering van de besturing mag uitsluitend door geautoriseerd personeel worden uitgevoerd.



Verwijder nooit de antitip van de scootmobiel.



Open nooit de accubak.



Gebruik uitsluitend originele Skyline Mobility onderdelen en accessoires.



De veiligheidsinstructies en stickers nooit afdekken of verwijderen.



Bestuurder

- U heeft in Nederland geen rijbewijs nodig om op een scootmobiel te mogen rijden. In bepaalde (medische) situaties is het echter wel aan te bevelen om een rijvaardigheidscursus te volgen, bijvoorbeeld via Veilig Verkeer Nederland.
- U mag niet op de scootmobiel rijden als u onder invloed bent van middelen (alcohol, drugs of medicatie) die de



- rijvaardigheid kunnen beïnvloeden.
- Kinderen onder de 12 jaar mogen de scootmobiel niet besturen. Wij adviseren een minimale leeftijd van 16 jaar.
 - De bestuurder moet cognitief en fysiek in staat zijn om de scootmobiel te besturen.
 - Vraag uw arts om advies als uw medicijnen of uw fysieke beperking uw rijvaardigheid beïnvloeden.
 - U dient voldoende gezichtsvermogen te hebben om in elke mogelijke gebruikssituatie veilig met de scootmobiel te kunnen rijden.
 - Als u zwaarder bent dan 120 kg mag u niet op deze scootmobiel rijden. Hier is de scootmobiel niet op berekend.
 - Zorg dat u altijd door andere verkeersdeelnemers wordt opgemerkt. In het verkeer bent u als scootmobielgebruiker kwetsbaar.

In gebruik nemen

- Lees eerst alle instructies voordat u de Zen travel scooter gaat gebruiken. Als u bepaalde waarschuwingen, tips of instructies niet begrijpt, neem dan contact op met uw winkelier. Zo voorkomt u gevaarlijke situaties en eventuele schade.
- Het is in Nederland verplicht om uw scootmobiel minimaal WA* te verzekeren. **WA is een aansprakelijkheidsverzekering die wettelijk verplicht wordt gesteld door de overheid. De schade, die u met uw scootmobiel aan anderen veroorzaakt en waarvoor u wettelijk aansprakelijk bent, wordt vergoed. Dit geldt niet voor de schade die door uw schuld aan uw scootmobiel is veroorzaakt. Een verzekerd voertuig is te herkennen aan een verzekeringsplaatje aan de achterzijde.*
- Gebruik de scootmobiel alleen waarvoor deze bedoeld is. Zoek de grenzen van het product - zoals beschreven in deze handleiding - niet op. Gebruik uw scootmobiel niet om wagens, karretjes e.d. te trekken.
- Deze scootmobiel is geschikt voor het vervoeren van één persoon. Neem geen passagiers mee. Laat niemand op de achterkant van uw scootmobiel staan.
- Zorg dat de scootmobiel volledig gemonteerd is voordat u deze gaat gebruiken. Controleer of alle onderdelen goed vastzitten en alle functies (bijvoorbeeld de remmen) goed werken.
- Om de levensduur te maximaliseren dient u voor gebruik de lithium batterijen volledig op te laden.

- Controleer voordat u gaat rijden of de scootmobiel in de rijstand staat en niet in de vrijloop. Zet de vrijloophendel na gebruik altijd weer direct terug in de rijstand.
- Bij een aangesloten acculader is de wegrijdblokkering actief.

! Rijden

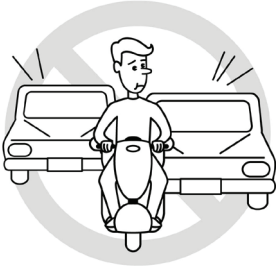

- Wees altijd bewust van de omgeving als u de snelheid instelt. Wij adviseren een lage snelheid voor binnengebruik. Selecteer een voor u comfortabele snelheid waarmee u de scootmobiel buiten veilig kunt bedienen.
- Rijd niet met uw scootmobiel op de openbare auto(snel)-wegen. U mag in Nederland gebruik maken van de stoep, het voetpad, het fietspad en de rijbaan. U dient zich aan de verkeersregels* van de betreffende weg te houden. **In Nederland gelden op het trottoir de voetgangersregels; rijd dus niet harder dan 6 km per uur. Op het zebrapad heeft de scootmobiel net als de voetganger voorrang. Op het fietspad gelden de regels voor fietsen. Aangezien deze scootmobiel standaard geen verlichting heeft, mag u hier niet in het donker en bij slecht zicht rijden. Dit geldt ook voor de rijbaan.*
- Zet de scootmobiel uit als u in- of uitstapt.
- Houd terwijl u rijdt uw handen aan het stuur en uw voeten op het voetenplateau van de scooter.
- Deze scootmobiel heeft géén richtingaanwijzers. Steek uw hand uit als u van richting verandert.
- Als u in een noodgeval moet stoppen, dient u de gashendels los te laten. Schakelt u de scootmobiel uit tijdens het rijden, dan komt u zeer abrupt tot stilstand.
- Houd voldoende afstand tijdens het rijden.
- Denk om uitstekende vaste of losse delen van, in en aan de scootmobiel. Deze kunnen schade veroorzaken aan de omgeving en de scootmobiel.
- Delen waartussen lichaamsdelen beklemd kunnen raken zijn zoveel mogelijk afgeschermd, blijf echter waakzaam. Hang niets aan het stuur. Pas op dat er geen kledingstukken loshangen; deze kunnen tussen de wielen verstrikt raken.
- Gebruik de scooter niet op een glad wegdek om slipgevaar te voorkomen. Rijd daarom niet als het sneeuwt.
- De scootmobiel is positief getest conform de gestelde klimaatseisen. Om problemen te voorkomen, adviseren wij



- desondanks niet met regen op uw scootmobiel te rijden.
- Verminder uw snelheid in een (scherpe) bocht en behoud zo een stabiel zwaartepunt.
- Maak met uw scootmobiel geen plotselinge stop of bocht tijdens het rijden.
- Controleer of de weg achter u vrij is tijdens het achteruit rijden. Zorg er bij het parkeren voor dat er geen obstakels achter uw scootmobiel zijn.
- Ondanks de kleine draaicirkel van de scootmobiel kan het indraaien van liften of deuren moeilijk zijn. Zorg dat u altijd de juiste lage snelheidsinstelling gebruikt voor kort manoeuvreren.
- Gebruik nooit elektronische radiozenders tijdens het rijden. Zet de scootmobiel uit als u uw mobiele telefoon gebruikt.*
* *De scootmobiel is EMC (Elektro Magnetische Compatibiliteit) goedgekeurd. Uit proeven is gebleken dat de scootmobiel niet gevoelig of schadelijk is voor mobiele communicatieapparatuur en elektronisch gestuurde apparatuur. Wees desondanks voorzichtig bij het gelijktijdig gebruik van de scootmobiel en mobiele of elektronische apparatuur. Winkelpoortjes kunnen geactiveerd worden. Zet de scootmobiel zo snel mogelijk uit als u de bewegingen en remfunctie niet vertrouwd.*



! Hellingen en andere obstakels

- Wees waakzaam tegen kantelen bij het oprijden van een helling. Uw zwaartepunt verplaatst zich als u een helling op- of afrijdt. Rijd een helling altijd recht van voren op, niet zijwaarts.
- Rijd een drempel altijd recht van voren op. Probeer geen hoge obstakels te bestijgen. Een drempelhoogte tot 50 mm is geen probleem.
- Keer voorzichtig op een helling in verband met kantelgevaar.
- Vermijd hellingen steiler dan 3° (maximale hellingshoek = 6°). Het (voor- of achteruit) berijden hiervan is gevaarlijk.
- Rijd nooit achterwaarts van een stoeprand of obstakel. Hierdoor kan de scooter kantelen.
- Gebruik beslist niet de vrijloop op een helling.
- Rijd voorzichtig langs een (stoep)rand. Ongelijke ondergrond verhoogt de kans op kantelen.
- De remafstand hellingafwaarts kan aanzienlijk groter zijn dan op een vlakke ondergrond.





! Transport

- Zorg dat uw vingers en ledematen niet bekneld raken tijdens het (de)monteren van de scootmobiel.
 - Maak bij vervoer van de scootmobiel in een motorvoertuig altijd een transfer naar een vaste zitplaats van het motorvoertuig. Scootmobielen mogen nooit gebruikt worden als zitondersteuning in een motorvoertuig.
 - Tijdens transport in auto, bus, aanhanger of vliegtuig dient de rijstand (vrijloophendel naar beneden) te zijn ingeschakeld.
 - Blijf nooit in de scootmobiel zitten wanneer deze in een takel of ophijssysteem hangt. Hier is de scootmobiel niet op berekend.
 - Til de scootmobiel nooit op bij de beweegbare/ uitneembare delen.
 - Til de scootmobiel niet alleen als deze te zwaar voor u is, vraag om hulp.
 - Neemt u de Zen met het vliegtuig* mee? Laat dan van te voren de banden iets leeglopen en pomp deze op de plaats van bestemming weer op. Hiermee voorkomt u dat de luchtbanden op grote hoogte klappen.
- * Let op: U dient de scootmobiel te voorzien van een speciale reisaccu (< 300Wh) die goedgekeurd is voor in het vliegtuig (zie bladzijde I-XV voor MSDS + UN 38.3 rapport).*



! Accu en lader

- Om de levensduur te maximaliseren dient u voor gebruik de lithium batterijen volledig op te laden.
- Laat kinderen niet zonder toezicht in de buurt spelen van de scootmobiel; vooral niet als deze wordt opgeladen.
- Gebruik uitsluitend de originele Zen lithium-ion lader en laad hiermee ook geen andere producten op!
- Laad uw scootmobiel met enige regelmaat op.
- Laad uw batterij altijd binnen (10°C tot 40°C) in goed geventileerde ruimtes op.
- Laat een aangesloten oplader niet onbeheerd achter; laad bijvoorbeeld niet 's nachts.
- Verwijder de stekker uit het stopcontact na een laadcyclus.
- Vermijd opslag van batterijen bij extreem hoge of extreem lage temperaturen.

- Contact met gereedschap kan elektrische schokken veroorzaken. Sluit nooit een verlengsnoer aan op de AC/DC converter of lader.
- Stop met laden als de batterijen niet vol blijken te zijn na een laadtijd van 7 uur.
- Stop met laden als u het niet vertrouwt! (Hitte, geur, verkleuring, vervorming, ongewoon geluid, etc.)
- U kunt de accu's niet overladen. Dankzij de begrenzer schakelt de lader automatisch uit als de accu's vol zijn. Wees echter voorzichtig en laat een volle accu niet langer dan 24 uur aan de lader.
- Veeg -als deze smerig zijn- voor gebruik de polen van de batterij schoon met een droge doek.
- Berg de accubak (losgekoppeld van de scooter) altijd in volledig geladen toestand op.
- Laad uw accu elke maand een keer op om verslechtering te voorkomen.
- Als het vermogen van de accu terugloopt komt het einde van de levensduur in zicht. U dient de batterij dan zo snel mogelijk te vervangen.
- Bij lage temperaturen hebben de accu's een lagere capaciteit. Hierdoor neemt ook de actieradius van de scooter af.

Overige

- Neem de sleutel mee als u de scooter ergens onbewaakt achter laat.
- Raak de motor na het rijden niet aan, deze kan erg heet zijn.
- Als het profiel van de banden minder is dan 1 mm moeten deze vervangen worden.
- Gebruik in regen, mist, ijsel, sneeuw en strooizout of rijden op een ijzige of gladde ondergrond heeft een nadelig effect op het elektrisch systeem en het chassis. Hoewel de scooter spatwaterdicht (IPX4*) is, dient u de elektrische aansluitingen uit de buurt te houden van vochtbronnen (water/lichaamsvloeistoffen/e.d.). *Excl. lader (IPX0): deze mag alleen in een droge omgeving gebruikt worden.
- Zet de scooter niet in direct zonlicht of te dicht bij vuur: de oppervlaktetemperaturen nemen dan toe met mogelijk verbranding of overgevoeligheid van de huid tot gevolg. Rook niet op de scooter!

- Laat de scootmobiel niet in contact komen met zeewater: zeewater is agressief en tast de scootmobiel aan.
- Laat de scootmobiel niet in contact komen met zand: zand kan doordringen tot in de draaiende delen van de scootmobiel, waardoor onnodig snelle slijtage optreedt.
- Gebruik bij temperaturen tussen -10°C en 45°C . Sommige onderdelen van de scootmobiel zijn gevoelig voor verandering in temperatuur.
- Berg uw scootmobiel op in een ruimte met een lage luchtvochtigheidsgehalte. Dit voorkomt schimmelvorming en verslechtering van de gepolsterde delen. En het is eveneens beter voor uw batterijen.
- De scootmobiel is thermisch beveiligd. Bij oververhitting schakelt het systeem de scootmobiel uit. Wij adviseren u om 5 minuten met het herstarten te wachten zodat de onderdelen goed kunnen afkoelen.
- Bij signalering van een elektronisch defect zal de scootmobiel tot stilstand komen.
- Gebruik voor het reinigen geen bleek- of oplosmiddelen.

In geval van een incident

Mocht er zich met de scootmobiel een ernstig incident voordoen, dient u dit te melden bij uw winkelier zodat de fabrikant en Inspectie van Gezondheidszorg hiervan op de hoogte kunnen worden gebracht.



De Zen is een elektrisch aangedreven scootmobiel, geschikt voor zowel jonge als oudere mensen die moeite hebben om zich over een langere afstand voort te bewegen. Wat deze demontabele reisscootmobiel zo bijzonder maakt is het unieke comfort van de grote wielen met luchtbanden, de geveerde achteras en de luxe dikgepolsterde zitting.

Het duurzame aluminium frame en de lichtgewicht lithium batterijen maken de deelbare Zen travel scooter makkelijk meeneembaar in bv. de kofferbak van uw auto.

Door de koplamp en achterverlichting kunt u veilig in schemer en donker rijden.

Kortom: een comfortabele travel scooter voor op reis of gewoon een dagje lekker winkelen.

Deze handleiding omschrijft uitsluitend de standaard instellingen van uw scootmobiel. Meer informatie vindt u op onze website: www.skylinemobility.com.

Deelbare Zen travel scooter:

- A Voorframe
- B Achterframe
- C Accu
- D Zitting
- E Boodschappenmandje

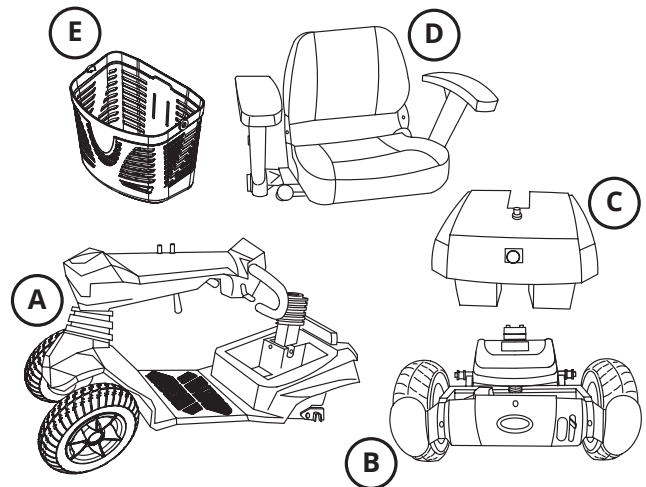

Technische specificaties Zen travel scooter	
Banden	Lucht (2,4 - 2,75 bar)
Wielmaat voor	23 x 6,5 cm (9")
Wielmaat achter	24 x 7 cm (9,5")
Formaat	126 (l) x 60 (b) x 98 cm (h _{max})
Formaat doos (liggend)	115 (l) x 61 (b) x 61 cm (h)
Gewicht doos	58 kg
Tilgewicht	21 kg*
Accu specificaties	24 V / 335 Wh / Lithium batterijen (reisaccu**): 250 Wh)
Maximaal gewicht bestuurder	120 kg
Maximale actieradius***	17 km (reisaccu**): 12.5 km)
Maximale snelheid	9 km/h
Lader specificaties	100-240 V / 2 A / Li-ion lader
Laadtijd (volledige lading)	7 uur (reisaccu**): 5 uur)
Controller specificaties	S-Drive 70 A
Motor specificaties	400 W / electromagnetische rem
Rughoogte	31 cm
Zittingbreedte/diepte	46 cm
Zitdiepte	Instelbaar (3 standen)
Zithoogte	42,5 cm (optioneel 45 / 47,5 cm)
Hoogte voetenplateau	14 cm
Bodemvrijheid	10 cm
Max. obstakelhoogte	5 cm
Draaistraal	125 cm
Wielbasis	83,5 cm
Stuurpositie	Verstelbaar in hoek
Vering	Op achteras
Maximale hellingshoek	6° (statische stabiliteit = 3°)
Gebruik	Binnen en buiten op vlakke ondergronden
Temperatuur	-10°C tot +45°C (Indoor laden: 10°C tot 40°C)
Spatwaterdicht	IPX4 (excl. lader)
Voldoet aan	EN 12184 klasse A (MDR proof) / EN1021 / UN 38.3 IATA-proof (reisaccu**)
Transport	Niet geschikt als zitplaats in een motorvoertuig
Markering	CE / FDA / EMC gekeurd

* Scooter excl. zitting & armleningen (10 kg), accubak (3 kg), achterframe (15 kg), boodschappenmand (0,6 kg) en lader (0,5 kg).

** Speciale reisaccu verkrijgbaar geschikt voor in vliegtuig (IATA-proof / < 300 Wh). Ter inzage voor cruise- of luchtvaartmaatschappijen zie bladzijde I-XV achterin de handleiding voor Material Safety Data Sheet incl. UN 38.3.

*** O.a. afhankelijk van snelheid, rijstijl, bandenspanning, type ondergrond, hellingshoek, temperatuur, gewicht van bestuurder en conditie van batterijen.

Scootmobiel



Bedieningspaneel

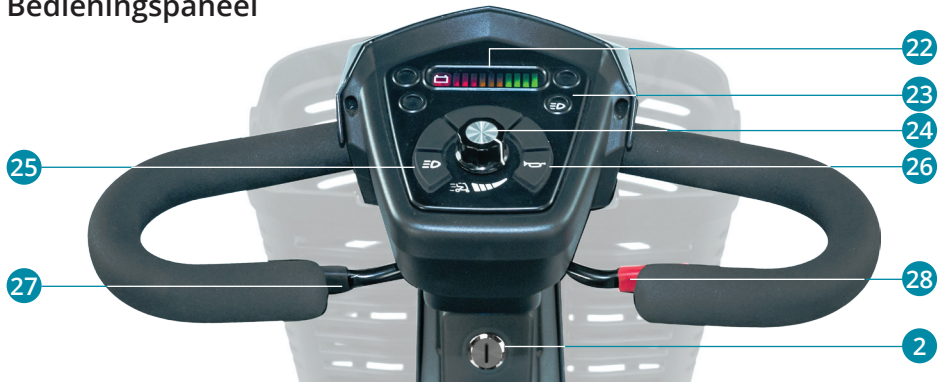

Scootmobiel



9



10

11



11

19



13

14



16

Scootmobiel

1. Stuur met bedieningspaneel
2. Contactslot met 2 sleutels
3. Boodschappenmand
4. Armleuningen
5. Zitunit met neerklapbare rugleuning
6. Stuurhendel (hoekverstelling)
7. Hoogteverstelling armleuning
8. Stoelhendel (draaien en uitnemen)
9. Koplamp
10. Knop voor op- en neerklappen armleuning
11. Reflectoren
12. Ontgrendelhendel
13. Achterverlichting
14. Handvat achteras
15. Uitneembare accubak met lithium batterijen, handvatten en oplaadpunt
16. Rode vrijloophendel
17. Vering achteras
18. Voorwielen (lucht)
19. Antitip wielotjes
20. Achterwielen (lucht)
21. Accessoires-poort

Bedieningspaneel

22. Accu-indicator
23. Verlichting aan/uit indicator
24. Snelheidsknop
25. Lichtknop
26. Claxon
27. Gashendel achteruit (zwart)
28. Gashendel vooruit (rood)

Niet afgebeeld

- Lader
- Diverse accessoires

Zie voor meer informatie www.skylinemobility.com

Aanduidingen op de scootmobiel

Op de scootmobiel bevinden zich een aantal stickers. Hieronder een overzicht, met de locatie waar zij zich bevinden.



CE-sticker

De scootmobiel voldoet aan de bepalingen gesteld in de richtlijn voor Medische Hulpmiddelen en is voorzien van een CE-markering. Als u de accubak uitneemt, zult u deze sticker hieronder op de scootmobiel aantreffen. Naast onze contactgegevens, het maximaal gebruikersgewicht, de fabricagedatum, het bouwjaar en -maand, vindt u hier eveneens het serienummer (S/N) van uw scootmobiel. Houd deze in het geval van service altijd bij de hand. Bekijk op bladzijde XVI achterin deze handleiding een overzicht van alle veiligheidssymbolen die u op de CE sticker aantreft.



Vrijloophendel sticker

De sticker bij de vrijloophendel geeft de 2 standen weer: duwen en rijden.

In de duwstand (hendel naar beneden) is de scootmobiel vrij te verrijden.

In de rijstand (hendel naar boven) is de scootmobiel gereed om elektrisch te rijden.

Voor meer informatie zie bladzijde 23.



Batterij-sticker

Zie sticker op de accubak hoe u de levensduur van de lithium batterijen kunt vergroten.



1. Accu 335 Wh



2. Reisaccu 250 Wh

Vliegtuigsticker

Middels de vliegtuigsticker op de accubak kunt u zien welke batterij goedgekeurd is voor in het vliegtuig (IATA-proof / < 300 Wh) en welke niet.

Stap 1

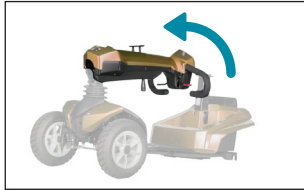
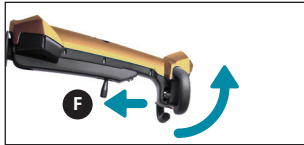

Stap 2

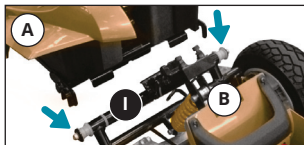

Stap 3



Installeren van uw scootmobiel

De Zen bestaat uit 5 delen:

- A Voorframe
- B Achterframe
- C Accu
- D Zitting
- E Boodschappenmandje

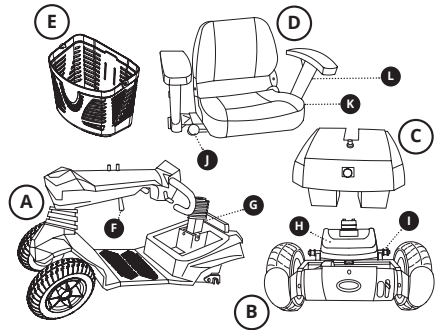

! Zorg dat uw vingers en ledematen niet bekneld raken tijdens het installeren van de scootmobiel.

Stap 1

Duw de stuurhendel (F) naar beneden en roteer het stuur omhoog.

Stap 2

Kantel het achterframe (B) van de scootmobiel middels het handvat (H) tot op de antitipwielletjes. Zorg dat het achterframe (B) iets achter het voorframe (A) wordt geplaatst.

Til het voorframe (A) van de scootmobiel met behulp van de ontgrendelhendel (G) op en haak deze zorgvuldig aan de framebuis (I) van het achterframe (B).

tip Bepaal nauwkeurig de aanhaakpositie om beschadiging van de bekapping te voorkomen.

Laat het voorframe (A) van de scootmobiel voorzichtig zakken tot beide delen (A+B) in elkaar klikken. De ontgrendelhendel (G) klikt bij vergrendeling van de twee scooterdelen.

Stap 3

Klik het boodschappenmandje (E) op het stuur.

Stap 4



Stap 4

Plaats de accubak (C) in de scootmobiel.
Gebruik hiervoor beide handen/handvatten.

Stap 5

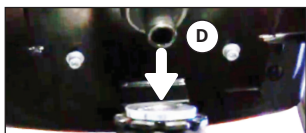

Stap 5

Plaats de zitting (D) op de kolom en draai deze recht.
U hoort een klik als de stoel is vergrendeld.

Stap 6

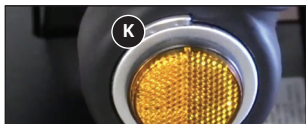

Stap 6

Klap de rugleuning omhoog. Door op de knop boven de reflector (K) te drukken kunt u eventueel de armleuning openklappen. De hoogte van de armleuning verstelt u door op knop (L) te drukken.

Stap 7



Stap 7

Stel de gewenste stuurpositie in met behulp van de stuurhendel (F) (bladzijde 21).



De Zen travel scooter is klaar om u rond te leiden.

Op www.skylinemobility.com
kunt u het (de)montageproces op film bekijken.



Rijden met uw scootmobiel

De Zen is eenvoudig te bedienen. Toch raden wij u aan de volgende instructies aandachtig door te lezen om vertrouwd te raken met uw nieuwe scootmobiel.

Controle vooraf

Controleer voor het wegrijden het volgende:

- De accustatus in de indicator.
- De remmen.
- De bandenspanning.
- Of de vrijloophendel in de elektrische rijstand staat.
- Of de acculader verwijderd is.



! *Laad voor het eerste gebruik de batterijen op. Voor meer informatie zie bladzijde 24.*



In- en uitstappen

! *Zorg dat de scootmobiel uitgeschakeld is als u in- of uitstapt.*

Draaistoel:

1. Duw de zittinghendel omlaag.
2. Houd de zittinghendel omlaag en draai de stoel een kwartslag linksom of rechtsom.
3. Laat de zittinghendel los en zorg dat de zitting in de vergrendeling schiet.
4. Stap in of uit.



! *Zorg ervoor dat de zitting goed vergrendeld is voordat u gaat rijden.*

! *Een weggeklapte arMLEuning kan het in/uitstappen eventueel ook vergemakkelijken (zie bladzijde 26 stap 1)*

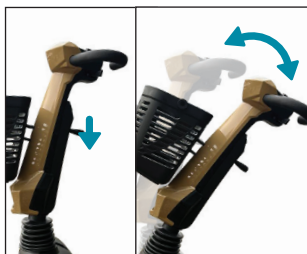

Stuurpositie instellen

Stel de stuurpositie qua hoek juist in zodat u makkelijk bij de handvatten, gashendels en het bedieningspaneel kan.

1. Duw de stuurhendel naar beneden.
2. Stel de gewenste positie in.
3. Laat de hendel los.



Inschakelen

Steek de sleutel in het contactslot en draai deze rechtsom. *De lampjes op het bedieningspaneel gaan branden. De scooter is nu klaar om te rijden.*

- ! *Houd uw handen aan het stuur en uw voeten op het voetenplateau.*

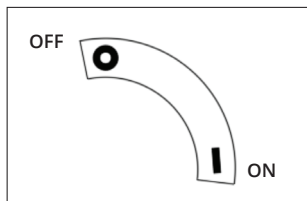

Snelheid instellen

U kunt middels de draaiknop op het bedieningspaneel de snelheid instellen. Als u tegen de klok indraait verlaagt u de snelheid. Draait u met de klok mee dan verhoogt u de snelheid. U doseert vervolgens middels de gashendels uw rijsnelheid. De snelheidsinstelling bepaalt hoe hard u rijdt als u de gashendel volledig indrukt. De maximale snelheid is 9 km/h. Kies voor iedere situatie een geschikte snelheidsinstelling.



- ! *Wees voor gebruik altijd bewust van de omgeving als u de snelheid instelt. Wij adviseren een lage snelheid voor binnengebruik. Selecteer een voor u comfortabele snelheid waarmee u de scooter buiten veilig kunt bedienen.*

- ! *Doseer uw snelheid voordat u een bocht instuurt. U behoudt zo een stabiel zwaartepunt.*

- ! *Ondanks de kleine draaicirkel van de scooter kan het indraaien van liften of deuren moeilijk zijn. Zorg dat u altijd de juiste lage snelheidsinstelling gebruikt voor kort manoeuvreren.*



Rode gashendel - vooruit



Zwarte gashendel - achteruit

Voor- en achteruit rijden

1. Knijp de rode gashendel langzaam in.
De scootmobiel rijdt vooruit.
2. Knijp de gashendel verder in.
De scootmobiel rijdt sneller vooruit.
3. Laat de gashendel los.
De scootmobiel stopt, ook op een helling (anti-rollback systeem).
4. Gebruik de zwarte gashendel op dezelfde manier om achteruit te rijden.

- ! *Controleer of de weg achter u vrij is tijdens het achteruit rijden.*
- ! *De scootmobiel rijdt langzamer achteruit dan vooruit.*
- ! *Zie ook de veiligheidsvoorschriften in hoofdstuk 1.*

Hellingen en obstakels

Wees waakzaam tegen kantelen bij het oprijden van een helling. Uw zwaartepunt verplaatst zich als u een helling op- of afrijdt.

- ! *Rijd een helling of drempel altijd recht van voren op, niet zijwaarts.*
- ! *Vermijd hellingen steiler dan 3° (maximale hellingshoek = 6°).*
- ! *Zie ook de veiligheidsvoorschriften in hoofdstuk 1.*

Remmen

Uw scootmobiel is voorzien van een electromagnetisch remsysteem (ookwel anti-rollback genoemd). Dit remsysteem werkt automatisch als de gashendels in de neutrale stand staan (dus niet ingedrukt zijn) en wanneer de scootmobiel is uitgeschakeld. Wel zo handig als uw scootmobiel op een helling staat!

- ! *Als u in een noodgeval moet stoppen, dient u de gashendels los te laten.*



Vrijloophendel omlaag:
- met de hand verrijdbaar
- rem is **NIET** ingeschakeld!



Vrijloophendel omhoog:
- elektrische rij-stand
- rem is **WEL** ingeschakeld!

Vrijloop

Uw scootmobiel is uitgerust met een rode handmatige vrijloophendel die, wanneer ingeschakeld, het mogelijk maakt om de scootmobiel voort te duwen.

- Duw de vrijloophendel naar beneden om de scootmobiel met de hand te verrijden.
- Duw de vrijloophendel omhoog voor de elektrische rij-stand. **Wen uzelf deze handeling aan na elk gebruik van de vrijloophendel.**

! Als u uw scootmobiel in de vrijloop (duw-stand) zet, zijn de remmen **niet** ingeschakeld. Neem dan geen plaats op de scootmobiel!

! Gebruik de vrijloop-stand nooit op een helling of tijdens het rijden. De rem is dan buiten werking.

! Duw de vrijloophendel na elk gebruik van de vrijloophendel omhoog om de rem weer in te schakelen.

! Tijdens transport in auto of vliegtuig dient de rijstand (vrijloophendel omhoog) te zijn ingeschakeld.

Uitschakelen

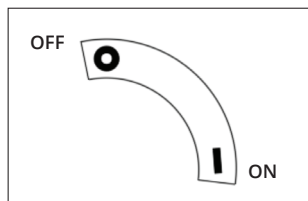

1. Draai de sleutel linksom en haal de sleutel uit het contactslot.

De lampjes doven.

2. U kunt nu uitstappen.

Draai de stoel of klap eventueel de armleniging weg om het uitstappen te vergemakkelijken (zie pagina 20).

! Zorg dat de scootmobiel uitstaat als u uitstapt.

! Laat de scootmobiel altijd uitgeschakeld en zonder contactsleutel achter. Hiermee voorkomt u ongewild gebruik en/of diefstal.

! Als u de scootmobiel 30 minuten niet gebruikt, zal het systeem zich automatisch uitschakelen. Haal de sleutel uit het contactslot en schakel het systeem opnieuw in.



Aflezen van accu-status

De accu-indicator op het bedieningspaneel toont de resterende accucapaciteit:

Accu-status	
Signaallampje	Indicatie
Groen	De batterijen zijn vol.
Oranje	Start met uw terugreis!
Rood	De scooter moet z.s.m. opladen.



Batterijen opladen

1. Laad de batterij alleen als de scooter uit staat.
2. Steek de stekkers van het netsnoer in de wandcontactdoos en lader.
De lader is klaar om te laden; deze licht rood op.
3. Steek de stekker van de lader in het oplaadpunt van de accubak.
De batterijen worden opgeladen; de lader licht oranje op.
4. Maak de laadcyclus (7 uur bij volledige lading) zoveel mogelijk af.
De batterijen zijn vol als de lader groen oplicht. U kunt vervolgens de stekkers uit het oplaadpunt en wandcontactdoos verwijderen.



! Gebruik uitsluitend de originele Zen lithium-ion lader.

! Om de levensduur te maximaliseren dient u voor gebruik de lithium batterijen volledig op te laden.

! Laad uw batterij altijd binnen (10°C tot 40°C) in goed geventileerde ruimtes op.

! Laad uw scooter met enige regelmaat op.

- !** *U kunt de meegeleverde accu's niet overladen. Dankzij de begrenzer schakelt de lader automatisch uit als de accu's vol zijn. Wees echter voorzichtig en laat een volle accu niet langer dan 24 uur aan de lader.*
- !** *Bij lage temperaturen hebben de accu's een lagere capaciteit. Hierdoor neemt ook de actieradius af.*
- !** *Laat kinderen niet zonder toezicht in de buurt spelen van de scooter tijdens het opladen.*
- !** *Zie de veiligheidsvoorschriften in hoofdstuk 1.*



Accubak uitnemen



U kunt de batterijen zowel in als buiten de scooter opladen; De accubak is namelijk uitneembaar. U verlaagt zo tevens het gewicht van de scooter met 3 kg. Wel zo handig bij het tillen in bijvoorbeeld een kofferbak van de auto.

1. Neem de accubak bij de handvatten uit.
2. U kunt de accubak nu naar wens opladen of opbergen.



- !** *Als u de scooter een tijdje niet gebruikt, berg dan de accubak (losgekoppeld van de scooter) altijd in volledig geladen toestand op.*

Verkleinen van uw scootmobiel

-  *Zorg dat de scootmobiel uit staat.*
-  *Zorg dat uw vingers en ledematen niet bekneld raken tijdens het verkleinen van de scootmobiel.*

Stap 1

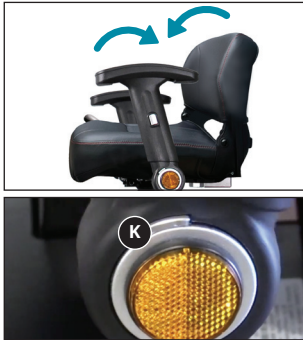

Stap 1

Klap de rugleuning omlaag en de arMLEUNINGEN eventueel naar achteren door op de knop boven de reflector (K) te drukken.

Stap 2

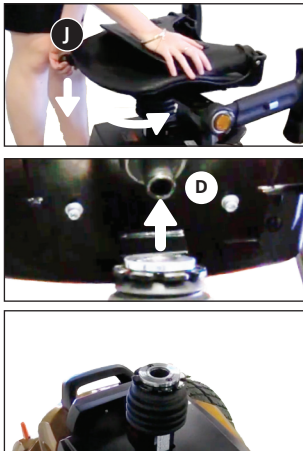

Stap 2

Duw de zittinghendel (J) naar beneden en draai de zitting (D) een slag om deze er vervolgens vanaf te tillen.

Stap 3



Stap 3

Neem de accu (C) uit door deze op te tillen. Gebruik hiervoor beide handen/handvatten.

Stap 4



Stap 4

Trek de ontgrendelhendel (G) omhoog en til zo het voorframe (A) van de scootmobiel voorzichtig omhoog.

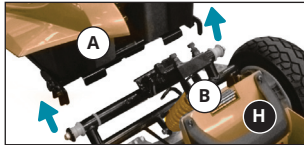

Kantel gelijktijdig het achterframe (B) middels het handvat (H) richting de grond.



Til nu het voorframe (A) los van het achterframe (B).

Plaats het achterframe (B) met de antitipwielmpjes op de grond.

Stap 5



Stap 5

Duw de stuurhendel (F) naar beneden en klap het stuur naar.

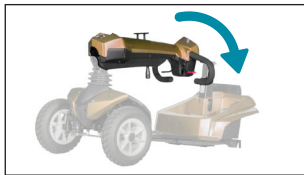

Stap 6

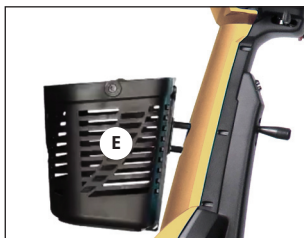

Stap 6

Neem het boodschappenmandje (E) van het stuur.



De Zen travel scooter is klaar om op te bergen.

- A Voorframe
- B Achterframe
- C Accu
- D Zitting
- E Boodschappenmandje

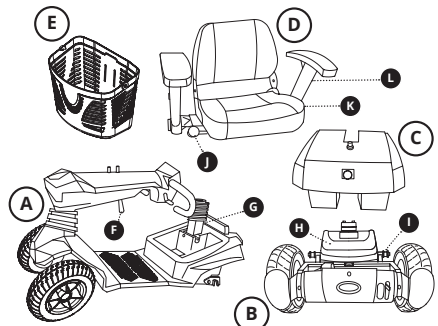

Op www.skylinemobility.com
kunt u het (de)montageproces op film bekijken.

Controle

Uw scootmobiel heeft minimaal onderhoud nodig. Maar zoals elk gemotoriseerd voertuig adviseren wij ook enkele onderhoudschecks uit te voeren. Breng 1 keer per jaar de scooter naar een gekwalificeerde scootmobielmonteur voor een servicebeurt. Preventief onderhoud voorziet in de controle op het goed en juist functioneren van alle bewegende delen, alsmede de elektronica en de conditie van de batterijen.

In de onderstaande matrix zijn de onderdelen aangegeven die regelmatig gecontroleerd moeten worden.

Controle- en onderhoudsmatrix				
Onderdeel	Actie	Dagelijks	Maandelijks	Halfjaarlijks
Lader	Controleren op werking	X		
Batterijen	Check capaciteit	X		
	Volledige oplaadcyclus		X	
	Check corrosie op polen			X
Wielen	Check of wielen naar behoren draaien		X	
	Check bandenspanning	X		
	Controleren op slijtage		X	
Behuizing en frame	Reinigen met vochtige doek en niet-schurende reiniger		X	
Verbindingen	Zit alles goed vast, controleren op slijtage, breuk of blootliggende draden.		X	
Verlichting	Controleren op werking	X		
Scootmobiel	Servicebeurt			X

Deze monteurs beschikken over de benodigde kwalificatie en gereedschappen om het een en ander veilig en correct uit te voeren. Waarbij alleen de originele Skyline Mobility onderdelen mogen worden gebruikt. Zo heeft u nog lang plezier van uw Zen travel scooter.



- ! *Als het profiel van de banden minder is dan 1 mm moeten de wielen vervangen worden.*
- ! *Als het vermogen van de accu terugloopt, komt het einde van de levensduur in zicht. U dient de batterij dan zo snel mogelijk te vervangen.*

Reinigen

- Verwijder lichte verontreiniging van de bekleding met een oplossing van mild reinigingsmiddel en warm water.
 - Schrob de bekleding voorzichtig met een zachte borstel wanneer de verontreiniging in de bekleding is getrokken.
 - Reinig de behuizing met een niet-schurende reiniger.
 - Zet de behuizing in een niet-schurende autowas.
 - Als de polen van de batterij gecorrodeerd zijn, veeg deze dan schoon met een droge doek.
 - Houd de wielen vrij van zand, haar en ander vuil.
- ! *Gebruik geen bleek- of oplosmiddelen.*
 - ! *Gebruik geen hogedrukreiniger om de scootmobiel te reinigen.*

Batterijen

- ! *Om de levensduur te maximaliseren dient u voor gebruik de lithium batterijen volledig op te laden.*
- ! *Laad uw scootmobiel met enige regelmaat op.*
- ! *Accu's kunnen gevaarlijk zijn. Laat uw accu's uitsluitend installeren en onderhouden door een gekwalificeerde scootmobielmonteur.*
- ! *Als u de scootmobiel een tijdje niet gebruikt, berg dan de accubak (losgekoppeld van de scootmobiel) altijd in volledig geladen toestand op. Laad uw accu elke maand een keer op om verslechtering te voorkomen.*

-  *Vermijd opslag van batterijen bij extreem hoge of extreem lage temperaturen.*
-  *Berg uw scooter bij voorkeur op in een ruimte met een lage temperatuur (< 30°C) en een laag luchtvochtigheidsgehalte. Dit is beter voor uw batterijen en dit voorkomt eveneens schimmelvorming en verslechtering van de gepolsterde delen.*

Controller

Uw scooter is uitgerust met een S-Drive controller. Deze computer bewaakt het systeem van de scooter. Als de controller een probleem detecteert, wordt dit weergegeven door het linker, vierkante lampje van de accu-indicator. Iedere foutmelding heeft een eigen codering. Door het tellen van het aantal flikkeringen kunt u de scootmobielmonteur van de juiste informatie voorzien.

Garantie

Op uw nieuwe scootmobiel geldt een garantieperiode van 2 jaar (accu/lader 1 jaar).

Buiten de garantie vallen gebreken ontstaan door: niet in acht nemen van gebruiks- en onderhoudsvoorschriften, anders dan normaal gebruik, slijtage (koolborstels, banden, zitting, batterijen e.d.), onachtzaamheid, overbelasting, ongeval door derden, toegepaste, niet originele onderdelen en gebreken waarvan de oorzaak is gelegen buiten het product (zoals brand- en waterschade).

Met deze garantie vervalt elke andere garantie; in de wet bepaald, of mondeling meegedeeld, behoudens dat wat door Skyline Mobility schriftelijk wordt gegarandeerd.

Garanties gelden uitsluitend binnen de EU.

Afdanken van product en verpakking

Alle onderdelen van uw scootmobiel zijn recyclebaar. In de meeste gevallen kunt u gewoon terecht bij uw lokale afvalinzamelingspunt. Uw winkelier is eveneens bekend met de inzamelpunten voor het afdanken van de scootmobiel.

Vanuit milieuoogpunt adviseren wij om de verpakking en de scootmobiel zoveel mogelijk gescheiden af te voeren, zodat de gebruikte materialen efficiënt gerecycled kunnen worden.

Deze handleiding is met de grootst mogelijke zorg samengesteld en is gebaseerd op de informatie zoals bij Skyline Mobility bekend op het moment van verschijnen. Skyline Mobility neemt geen verantwoordelijkheid voor eventuele fouten in de tekst of gevolgen daarvan.

De informatie in deze handleiding is van toepassing op de standaard uitvoering van het product. Skyline Mobility neemt geen verantwoordelijkheid voor eventuele schade ontstaan door wijzigingen in of aanpassingen op het product na het moment van eerste verkoop. Tevens kan Skyline Mobility niet aansprakelijk gesteld worden voor schade door werkzaamheden door derden.

De informatie in deze handleiding mag op geen enkele manier vermenigvuldigd en/of openbaar gemaakt worden, zonder de voorafgaande schriftelijke toestemming van Skyline Mobility.

De door Skyline Mobility gebruikte handelsnaam en handelsmerken mogen krachtens de handelsnaamwet niet als vrij worden beschouwd.

Aan deze tekst kunnen geen rechten worden ontleend. Wijzigingen voorbehouden.

Skyline Mobility BV – Alle rechten voorbehouden



ZEN

travel scooter



Cher voyageur,

Votre choix pour le quadriporteur Zen vous offre une sécurité, qualité et facilité de transport inégalée !

Nous vous souhaitons de nombreux kilomètres sûrs et confortables et espérons que vous profiterez de la liberté que vous offre le Zen quadriporteur. Dans ce manuel d'utilisation, vous trouverez tout ce qu'il faut savoir sur le quadriporteur Zen, des instructions de sécurité aux conseils d'entretien en passant par les fonctions d'utilisation.

C'est avec plaisir que nous vous tiendrons au courant des nouveautés, nouvelles expériences d'utilisateurs et autres informations utiles. Vous pouvez visiter notre site www.skylinemobility.com pour lire nos dernières évolutions.

Sincèrement,
Skyline Mobility
Votre guide en Travel Mobility

Consignes de sécurité	4 - 10
Rapport d'incident	11
Introduction	12
Caractéristiques techniques	13
Description du produit	14 - 17
Installer	18 - 19
Conduire	20 - 23
Recharger	24 - 25
Reduire	26 - 27
Entretien	28 - 30
Garantie	31
Disposition	30
MSDS + UN 38.3 rapport Batterie de voyage 250 Wh	I - XV
Symboles de sécurité	XVI



Une instruction supplémentaire est présente à chaque fois que vous voyez ce signe. Suivez toujours ces consignes. Leur négligence peut influencer de façon négative le fonctionnement du quadriporteur et entraîner des blessures ou des dégâts au quadriporteur, aux environs directs ou à l'environnement.

En tant qu'utilisateur du quadriporteur, vous êtes toujours tenu de respecter le code de la route et les consignes de sécurité en vigueur. Il est conseillé d'acquérir de l'expérience dans un lieu calme, de préférence votre propre environnement, avant de sortir avec votre quadriporteur Zen.



Veillez lire attentivement ce manuel d'utilisation avant d'entreprendre toute sortie avec votre quadriporteur. Skyline Mobility n'est pas responsable des dégâts ou préjudices commis suite à la négligence ou au non-respect des consignes de sécurité.

Le quadriporteur Zen est conçu et fabriqué pour vous offrir un confort maximal. Vous ne pouvez donc pas changer, ajouter ou supprimer des pièces ou des fonctions. Cela peut entraîner des dommages corporels ou abîmer votre scooter électrique.



Ne modifier pas votre scooter électrique, à moins que cela soit approuvé par Skyline Mobility.



La programmation de la direction ne peut être réalisée que par un membre du personnel autorisé.



N'enlevez sous aucun prétexte l'anti-bascule de votre quadriporteur.



N'ouvrez jamais le boîtier de la batterie.



Utilisez uniquement des pièces et accessoires d'origine provenant de Skyline Mobility.



Ne jamais couvrir ou enlever les instructions de sécurité ou les autocollants.



Conducteur

- Par exemple aux Pays-Bas, vous n'avez pas besoin de permis de conduire pour pouvoir conduire un quadriporteur. Dans certaines situations (médicales), il est conseillé de suivre un cursus de conduite.



- Vous ne pouvez pas conduire le quadriporteur si vous êtes sous influence de substances qui peuvent nuire à votre conduite (alcool, drogues, médicaments).
- Les enfants de moins de 12 ans ne sont pas autorisés à conduire le scooter. Nous recommandons un âge minimum de 16 ans.
- Le conducteur doit être capable cognitivement et physiquement de conduire le scooter.
- Demandez conseil à votre médecin si vos médicaments ou votre mobilité réduite nuisent à votre conduite.
- Vous devez posséder une vue suffisante pour pouvoir conduire le quadriporteur en toute sécurité quelle que soit la situation.
- Si votre poids excède 120 kg, vous ne pouvez pas conduire ce quadriporteur car il n'est pas adapté à cela.
- Faites en sorte d'être vu par tous les autres usagers de la route. En tant qu'utilisateur d'un quadriporteur, vous êtes vulnérables dans la circulation.

! Mise en service

- Lire attentivement toutes les instructions avant d'utiliser le scooter électrique pliable Zen. Si vous ne comprenez pas certain(e)s avertissements, conseils ou instructions, veuillez prendre contact avec votre vendeur. Cela vous permettra d'éviter toute situation dangereuse ou dégâts éventuels.
- Par exemple aux Pays-Bas, il est obligatoire d'assurer votre quadriporteur au moins au WA*. **WA est une assurance de responsabilité civile légalement obligatoire par le gouvernement. Les dégâts causés à autrui avec votre quadriporteur, pour lesquels vous êtes légalement responsable, sont remboursés. Cela ne vaut pas pour les dégâts causés au quadriporteur en cas d'accident responsable. Un véhicule assuré doit être reconnu par une vignette apposée à l'arrière.*
- Utilisez le quadriporteur uniquement conformément à l'usage prévu. Ne cherchez pas à trouver les limites – comme décrit dans ce manuel- de ce produit. N'utilisez pas votre quadriporteur pour tracter un véhicule ou un chariot par exemple.
- Ce quadriporteur est conçu pour une seule personne. N'emprenez pas de passagers. Ne laissez personne se

mettre à l'arrière du quadriporteur.

- Assurez-vous que le quadriporteur est entièrement monté avant son utilisation. Vérifiez que chaque pièce est correctement serrée et que toutes les fonctions (les freins par exemple) marchent correctement.
- Pour optimiser sa durée de vie, la batterie au lithium doit être entièrement chargée avant chaque utilisation.
- Vérifiez avant l'utilisation que le quadriporteur est en position de conduite et non en roue libre. Après utilisation, placez toujours le levier d'embrayage en position de conduite.
- Lorsque le chargeur de batterie est branché, l'antidémarrage est actif.

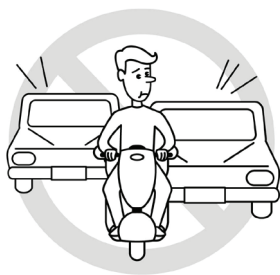

! Conduire

- Soyez toujours conscients de l'environnement lorsque vous configurez votre vitesse. Nous conseillons une vitesse faible pour une utilisation intérieure. Sélectionnez une vitesse confortable vous permettant une conduite sûre lors d'une utilisation extérieure.
- Par exemple aux Pays-Bas, ne conduisez pas sur des voies rapides et autoroutes, vous pouvez rouler sur les trottoirs, zones piétonnes, pistes cyclables et la chaussée. Vous devez vous adapter aux règles de circulation* de chaque voie empruntée. **Aux Pays-Bas, les règles piétonnes s'appliquent sur les trottoirs, vous ne pouvez donc excéder 6km/h. Tout comme les piétons, vous avez la priorité sur les passages piétons. Les règles de circulation pour vélos doivent être respectées sur les pistes cyclables. Le quadriporteur par défaut n'ayant pas d'éclairage, vous ne pouvez pas y rouler de nuit ou en cas de visibilité réduite. Cela vaut également pour la chaussée.*
- Éteignez le quadriporteur lors de la montée ou descente de l'appareil.
- Lors de la conduite, gardez vos mains sur le guidon et vos pieds sur le plateau du scooter.
- Ce quadriporteur ne possède pas d'indicateurs de direction, tendez votre bras lorsque vous changez de direction.
- En cas d'un arrêt d'urgence, lâchez l'accélérateur. Si vous éteignez le scooter pendant que vous conduisez, vous vous arrêterez très brusquement.



- Gardez des distances de sécurité. Pour information: à une vitesse de 6 km/h, quand vous lâchez l'accélérateur, le quadriporteur sera à l'arrêt total (sur une surface plane) au bout de 1 mètre maximum.
- Pensez aux pièces saillantes fixes ou détachées du, dans ou sur le scooter. Celles-ci peuvent provoquer des dégâts au quadriporteur ou à l'environnement.
- Les endroits où des parties du corps peuvent se coincer sont protégés au maximum, mais restez toujours attentifs. N'accrochez rien au guidon. Faites en sorte qu'aucun vêtement ne pende, ceux-ci pourraient se coincer dans les roues.
- Pour éviter tout risque de dérapage, ne conduisez pas sur une chaussée glissante. Ne roulez donc pas lorsqu'il neige.



- Le quadriporteur est agréé et conforme aux exigences climatiques appropriées. Pour éviter tout problème, nous vous conseillons malgré tout de ne pas conduire sous la pluie.
- Réduisez votre vitesse dans un virage (serré) de façon à garder un centre de gravité stable.
- N'effectuez pas d'arrêt ou virage brusque lors de la conduite de votre quadriporteur.
- Vérifiez la voie derrière vous lors d'une marche arrière. Lors d'un stationnement, vérifiez qu'il n'y ait pas d'obstacles derrière vous.
- Malgré le petit rayon de braquage du quadriporteur, l'entrée dans les ascenseurs ou portes peut être difficile. Adoptez toujours une vitesse faible adaptée lors de manœuvres étroites.
- N'utilisez jamais d'appareils électroniques pendant la conduite. Eteignez le quadriporteur en cas d'utilisation d'un téléphone mobile.*



**Le quadriporteur est approuvé EMC (compatibilité électromagnétique). Des tests ont prouvé que le quadriporteur n'est pas sensible aux ou dommageable pour les appareils de communication mobiles ou appareils électroniques. Cependant, restez vigilant lors de l'utilisation simultanée du quadriporteur et d'appareils mobiles ou électriques. Les portiques antivols des magasins peuvent être activés. Si vous ne connaissez pas les mouvements et la fonction de freinage, éteignez du quadriporteur dès que possible.*

! Pentes et autres obstacles



- Soyez vigilant à l'égard du basculement lors de la conduite sur une pente. Votre centre de gravité se déplace quand vous montez ou descendez une pente. Toujours monter une pente de face et non de côté.
- Avancez toujours de face sur un ralentisseur. N'essayez pas de franchir des obstacles trop hauts. Une hauteur de ralentisseur de 50 mm ne pose aucun problème.
- Soyez très vigilant lors d'un demi-tour sur une pente en raison du risque de basculement.
- Evitez toute pente de plus raide que 3° (angle d'inclinaison maximal = 6°). La conduite (marche avant ou arrière) est dangereuse.
- Ne descendez jamais d'un trottoir ou d'un obstacle en marche arrière. Cela peut entraîner le basculement du quadriporteur.
- N'utilisez surtout pas la position de roue libre dans une pente.
- Conduisez prudemment à proximité d'un trottoir, rebord ou obstacle. Une surface inégale augmente le risque de basculement.
- La distance de freinage en descente peut être considérablement plus longue puis sur une surface plane.

! Transport



- Veillez à ce que vos doigts ou membres ne restent pas coincés lors démontage ou assemblage du quadriporteur.
- Lors du transport du quadriporteur dans un véhicule motorisé, asseyez-vous sur une place prévue à cet effet, et sous aucun contexte sur le quadriporteur.
- La position de conduite (le levier d'embrayage vers le bas) doit être engagée pendant le transport en voiture, autobus, remorque ou en avion.
- Ne restez pas assis dans votre quadriporteur lorsqu'il est soulevé par un système de poulie. Il n'est pas conçu pour.
- Ne levez jamais le quadriporteur par les éléments mobiles/pièces amovibles.
- Ne levez pas seul le quadriporteur s'il est trop lourd pour vous, demander de l'aide.
- Vous emportez le Zen en avion? Dégonflez alors à l'avance un peu les pneus et regonflez-les une fois à destination. Cela évite de faire éclater les pneus à air à haute altitude.

* Attention : vous devez fournir au quadriporteur une batterie spécial de voyage (< 300 Wh) approuvée pour une utilisation dans un avion (voir page I-XV pour le rapport MSDS + UN 38.3).



! Batterie et chargeur

- Pour optimiser sa durée de vie, la batterie au lithium doit être entièrement chargée avant chaque utilisation.
- Ne laissez pas des enfants sans surveillance jouer à proximité du quadriporteur ; particulièrement lorsqu'il est en charge.
- Utilisez uniquement le chargeur lithium-ion Zen d'origine et ne chargez pas d'autres produits avec le chargeur!
- Chargez votre batterie régulièrement.
- Chargez toujours votre batterie à l'intérieur (10°C à 40°C) dans une pièce bien ventilée.
- Ne laissez pas un chargeur branché sans surveillance ; par exemple, ne chargez pas la nuit.
- Retirez la prise de courant à la fin d'un cycle de chargement.
- Évitez le stockage des batteries dans des conditions de température extrême (haute ou basse).
- Le contact avec des outils peut provoquer des chocs électriques. Ne branchez pas de rallonge sur le convertisseur AC/DC ou le chargeur.
- Arrêtez le chargement si les batteries ne semblent pas totalement chargées au bout de 7 heures.
- Arrêtez le chargement si quelque chose vous semble anormal! (Chaleur, odeur, décoloration, distorsion, son inhabituel, etc.).
- Vous ne pouvez pas surcharger les batteries. Grâce au limiteur, le chargeur s'éteint automatiquement lorsque les batteries sont pleines. Soyez tout de même prudent et ne laissez pas une batterie pleine branchée plus de 24 heures.
- Avant utilisation, nettoyez –s'ils sont sales- les pôles de la batterie avec un chiffon sec.
- Rangez la batterie (débranchée du quadriporteur) toujours entièrement chargée.
- Chargez votre batterie au moins une fois par mois pour éviter toute détérioration
- Lorsque la capacité de la batterie décline, sa fin de vie est en vue. Vous devez donc changer votre batterie au plus vite.
- A basse température, les batteries ont une capacité moindre. Cela entraîne donc une baisse de l'autonomie du quadriporteur.

! Autres

- Si vous laissez le scooter sans surveillance, emportez la clé avec vous.
- Ne touchez pas le moteur après la conduite, il peut être très chaud.
- Si le profil des pneumatiques est de moins d'1 mm, ceux-ci doivent être changés.
- L'utilisation sous la pluie, le brouillard, la grêle, la neige ou sur des routes salées, glacées ou glissantes a un effet notoire sur le système électrique et le châssis. Bien que le scooter soit étanche aux éclaboussures (IPX4 *), gardez les connexions électriques à l'écart des sources d'humidité (eau / liquides corporels / etc.). *Excl. chargeur (IPX0): il ne peut être utilisé que dans un environnement sec.
- N'exposez pas le quadriporteur directement au soleil ou trop près du feu : la température de surface augmente ce qui peut entraîner des brûlures ou une hypersensibilité de la peau. Ne fumez pas sur le scooter!
- Ne laissez pas le quadriporteur rentrer en contact avec l'eau de mer : l'eau de mer affecte le quadriporteur.
- Ne laissez pas le quadriporteur rentrer en contact avec le sable : le sable peut pénétrer dans les rouages du quadriporteur et entraîner une usure rapide.
- Utiliser à des températures comprises entre -10°C et 45°C. Quelques certaines parties du quadriporteur sont sensibles changement de température.
- Rangez votre quadriporteur dans une pièce où le taux d'humidité est faible. Cela évite la formation de moisissures et la détérioration des parties rembourrées et des batteries.
- Le quadriporteur est protégé thermiquement. Lors de surchauffe, le système s'éteint automatiquement. Nous vous conseillons d'attendre 5 minutes avant de redémarrer pour que les pièces puissent refroidir correctement.
- Le signalement d'un défaut électronique entrainera l'arrêt du quadriporteur.
- Lors du nettoyage du quadriporteur, n'utilisez en aucun cas d'agent de blanchiment ou solvant quelconque.

En cas d'incident

En cas d'incident grave avec le scooter, signalez-le à votre revendeur afin que le fabricant et l'inspection de la santé puissent en être informés.

Introduction



Le Zen est un quadriporteur à entraînement électrique, adapté aux jeunes ou plus âgés ayant du mal à se déplacer sur des longues distances. Qu'est-ce que celui-ci ce qui rend ce quadriporteur si spécial confort unique des grandes roues à pneumatiques, le essieu arrière à ressorts et siège luxueux au rembourrage épais.

Le cadre en aluminium durable et les batteries lithium léger facilitent le partage du scooter de voyage Zen peut être emporté avec vous, par exemple dans le coffre de votre voiture. Le phare et l'éclairage arrière garantissent une entrée en toute sécurité conduire au crépuscule et dans l'obscurité.

En bref : une quadriporteur confortable pour voyager ou juste une journée de shopping.

Ce manuel décrit uniquement les réglages standards de votre quadriporteur. Pour plus d'informations, veuillez visiter notre site: www.skylinemobility.com.

Scooter Zen travel démontable :

- A Cadre avant
- B Cadre arrière
- C Batterie
- D Siège
- E Panier

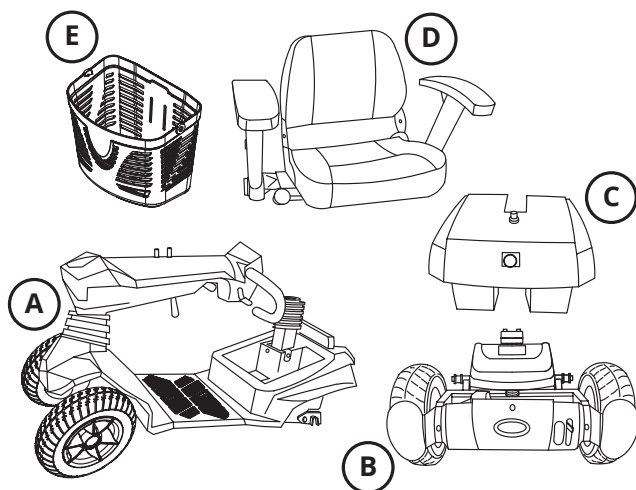

Caractéristiques techniques scooter Zen travel	
Pneus	Air (2,4 - 2,75 bar)
Dimensions roues avant	23 x 6,5 cm (9")
Dimensions roues arrière	24 x 7 cm (9,5")
Dimensions	126 (l) x 60 (b) x 98 cm (h _{max})
Dimensions emballage (debout)	115 (l) x 61 (b) x 61 cm (h)
Poids emballage	58 kg
Poids	21 kg*
Caractéristiques batterie	24 V / 335 Wh / batteries au lithium (batterie de voyage** : 250 Wh)
Poids maximal conducteur	120 kg
Autonomie maximale***	17 km (batterie de voyage** : 12.5 km)
Vitesse maximale	9 km/h
Caractéristiques chargeur	100-240 V / 2 A / chargeur Li-ion
Temps de chargement (batterie pleine):	7 uur (batterie de voyage** : 5 heures)
Caractéristiques du système de contrôle	S-Drive 70 A
Caractéristiques moteur	400 W / freins électromagnétiques
Hauteur de dos	31 cm
Largeur/Profondeur d'assise	46 cm
Profondeur chaise	Réglable (3 positions)
Hauteur d'assise	42,5 cm (optionnel 45 / 47,5 cm)
Hauteur repose-pied	14 cm
Garde au sol	10 cm
Hauteur d'obstacles maximale	5 cm
Rayon de braquage	125 cm
Empattement	83,5 cm
Position du guidon	Angle réglable
Suspension	Sur l'essieu arrière
Pente maximale	6° (stabilité statique = 3°)
Utilisation	Intérieur et extérieur sur surface plane
Température	-10°C à 45°C (Chargement à l'intérieur: 10°C à 40°C)
Résistant aux éclaboussures	IPX4 (sans chargeur)
Conforme à	EN 12184 classe A (MDR proof) / EN1021 / UN 38.3 IATA-proof (batterie de voyage**)
Transport	Ne convient pas pour être utilisé comme un siège dans un véhicule!
Marquage	Approuvé CE / FDA / EMC

* Quadriporteur sans siège & accoudoirs (10 kg), coffre à batterie (3 kg), cadre arrière (15 kg), panier (0,6 kg) et chargeur (0,5 kg).

** Batterie de voyage spéciale disponible convient aux avions (IATA-proof / < 300 Wh). Disponible pour inspection par croisière ou les compagnies aériennes voir page I-XV à la fin du manuel pour Material Safety Data Sheet incl. UN 38.3.

*** Dépendant, entre autres, de la vitesse, du style de conduite, de la pression des pneus, type de surface, angle d'inclinaison, température, poids du conducteur et état des batteries.

Quadriporteur



Panneau de contrôle



Quadriporteur



9



10

11



11

19



13

14



16

Quadriporteur

1. Guidon avec panneau de contrôle
2. Fente de contact avec 2 clés
3. Panier
4. Accoudoirs
5. Siège avec dossier rabattable
6. Levier de guidon (réglage de l'angle)
7. Réglage de la hauteur des accoudoirs
8. Levier du siège (tourner et retirer)
9. Éclairage avant
10. Bouton pour rabattre l'accoudoir (haut/bas)
11. Réflecteurs
12. Levier de déverrouillage
13. Éclairage arrière
14. Poignée d'essieu arrière
15. Uitneembare accubak met lithium batterijen, handvatten en oplaadpunt
16. Levier rouge d'embrayage
17. Suspension essieu arrière
18. Roues avant (air)
19. Roues anti-basculer
20. Roues arrière (air)
21. Attelage sous le siège

Panneau de contrôle

22. Indicateur de batterie
23. Indicateur éclairage on/off
24. Bouton de vitesse
25. Lichtknop
26. Klaxon
27. Accélérateur marche arrière (noir)
28. Accélérateur marche avant (rouge)

Non illustré

- Chargeur
- Accessoires divers

Plus d'informations sur www.skylinemobility.com

Indications sur le quadriporteur

On retrouve un certain nombre d'autocollants sur le quadriporteur. Ci-dessous, un aperçu avec l'endroit où ils se trouvent.



Autocollant CE

Le quadriporteur répond aux dispositions établies par la directive des Dispositifs Médicaux et est pourvue d'un marquage CE. Lorsque vous sortez le boîtier de la batterie, vous trouverez cet autocollant ci-dessous sur le scooter. À côté de nos coordonnées, du poids maximum du conducteur, la date de fabrication, et de l'année et mois de production, vous trouverez également le numéro de série (S/N) de votre quadriporteur. Garder cet autocollant toujours sous la main en cas de besoin. Voir page XVI pour un aperçu de tous les symboles de sécurité que vous trouverez sur l'autocollant CE.



Autocollant d'embrayage

L'autocollant d'embrayage indique 2 positions : pousser ou conduire.

Dans la position de poussée manuelle (levier vers le bas), le quadriporteur est en roue libre.

Dans la position de conduite (levier vers le haut), le quadriporteur est prêt à conduire électriquement.

Pour plus d'informations, reportez-vous à la page 23.



Autocollant de batterie

Reportez-vous à l'autocollant sur la batterie pour savoir comment augmenter la longévité des batteries au lithium:

Pour optimiser sa durée de vie, la batterie au lithium doit être entièrement chargée avant chaque utilisation.

Rangez la batterie (débranchée du quadriporteur) toujours entièrement chargée.



1. Batterie 335 Wh



2. Batterie de voyage 250 Wh

Autocollant d'avion

Vous pouvez voir l'autocollant de l'avion sur le boîtier de la batterie quelle batterie est approuvée pour une utilisation dans l'avion (IATA-proof / < 300 Wh) et lesquels ne le sont pas.

Étape 1

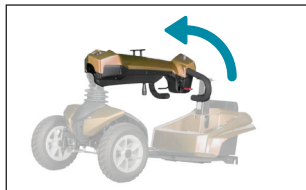
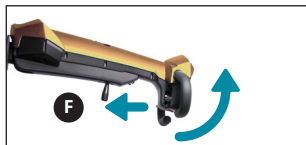

Étape 2

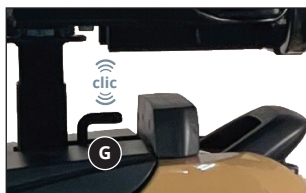

Étape 3



Intallage de votre quadriporteur

Le Zen se compose de 5 parties:

- A Cadre avant
- B Cadre arrière
- C Batterie
- D Siège
- E Panier

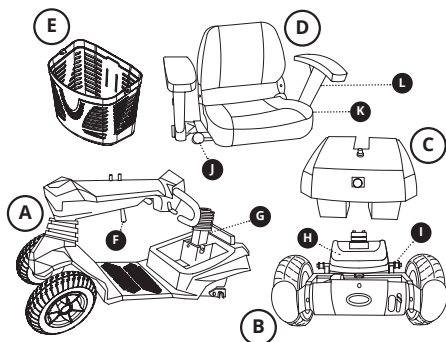

! *Faites attention à ne pas vous pincer les doigts et les membres lors de l'installation du quadriporteur.*

Étape 1

Poussez le levier du guidon (F) vers le bas et faites pivoter le guidon vers le haut.

Étape 2

Inclinez le cadre arrière (B) du quadriporteur à l'aide de la poignée (H) jusqu'aux roues antibasculement. Assurez-vous que le cadre arrière (B) est placée légèrement derrière le cadre avant (A).

Soulevez le cadre avant (A) du scooter à l'aide du levier de déverrouillage (G) et accrochez-la soigneusement au tube (I) du cadre arrière (B).

tip *Déterminez avec précision la position de fixation pour éviter d'endommager l'auvent.*

Abaissez soigneusement le cadre avant (A) du quadriporteur jusqu'à ce que les deux parties (A+B) s'emboîtent. Le levier de déverrouillage (G). Vous entendrez un clic lorsque les deux parties du quadriporteur sont verrouillées.

Étape 3

Cliquez le panier (E) sur le volant.

Étape 4



Étape 4

Placez le batterie (C) dans le scooter
Utilisez les deux mains/poignées pour cela.

Étape 5



Étape 5

Placez le siège (D) sur la colonne et tournez-le droit.
Vous entendrez un clic lorsque le siège sera verrouillé.

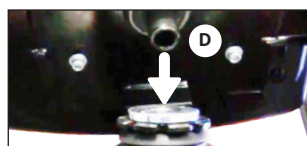

Étape 6



Étape 6

Relevez le dossier. En appuyant sur le bouton (K) en haut de réflecteur, vous pouvez rabattre les accoudoirs si nécessaire. Vous pouvez régler la hauteur des accoudoirs en appuyant sur le bouton (L).

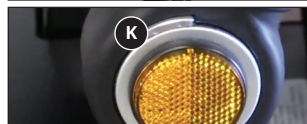

Étape 7

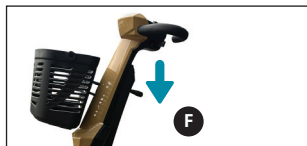

Étape 7

Réglez la position souhaitée du guidon (page 21).



✓ Votre quadriporteur Zen Travel est prêt pour son utilisation!

Vous pouvez visionner le processus de (dé)montage sur le site
www.skylinemobility.com

Conduire votre quadriporteur

Le Zen est facile à manier. Nous vous conseillons tout de même de lire attentivement les instructions suivantes afin de vous familiariser avec votre nouveau scooter électrique.



Vérifications au préalable

Avant de démarrer, vérifiez les points suivants:

- La jauge de batterie dans l'indicateur
- Les freins
- La pression des pneus.
- Si le levier d'embrayage est en position de conduite électrique
- Si le chargeur est débranché



! Chargez les batteries avant la première utilisation. Pour plus d'informations, référez-vous à la page 24.



Entrer et sortir

! Assurez-vous que le scooter de mobilité est éteint lorsque vous montez ou sortez.



Fauteuil pivotant:

1. Abaissez le levier du siège.
2. Maintenez le levier du siège enfoncé et faites pivoter le siège d'un quart de tour dans le sens inverse des aiguilles d'une montre ou dans le sens des aiguilles d'une montre.
3. Relâchez le levier du siège et assurez-vous que le siège se verrouille en place.
4. Entrez ou sortez.



! Assurez-vous que le siège est correctement verrouillé avant de conduire.

! Un accoudoir replié peut également faciliter l'entrée/sortie (voir page 26 étape 1)

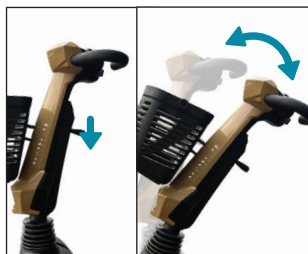

Régler la position du guidon

Ajustez correctement l'angle du guidon afin de pouvoir atteindre facilement le guidon poignées, l'accélérateurs des gaz et le panneau de commande.

1. Abaissez le levier de direction.
2. Réglez la position souhaitée.
3. Relâchez le levier.



Allumage

Insérez la clé dans le contact et tournez-la dans le sens des aiguilles d'une montre.

Les voyants du panneau de commande s'allument. Le scooter de mobilité est maintenant prêt à conduire

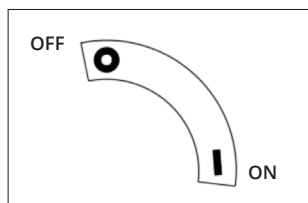

! Gardez vos mains sur le guidon et vos pieds sur le repose-pied.

Choix de la vitesse

Vous pouvez choisir votre vitesse grâce à l'indicateur de vitesse sur le panneau de contrôle. Si vous tournez dans le sens inverse des aiguilles d'une montre, vous réduisez la vitesse. Si vous tournez dans le sens des aiguilles d'une montre, vous accélérez. Vous dosez par la suite votre vitesse de conduite à l'aide des accélérateurs. La sélection de votre vitesse détermine votre allure de conduite lorsque vous appuyez entièrement sur l'accélérateur. La vitesse maximale est de 9 km/h. Adaptez votre vitesse à chaque situation.



! Avant même l'utilisation, soyez toujours conscient de votre environnement lorsque vous choisissez votre vitesse. Nous conseillons une vitesse lente pour une utilisation en intérieur. Sélectionnez une vitesse confortable vous permettant une conduite sûre lors d'une utilisation extérieure.

! Adaptez votre vitesse lorsque vous prenez un virage. Vous gardez ainsi un centre de gravité stable.

! Malgré le petit rayon de braquage du quadriporteur, l'entrée dans les ascenseurs ou portes peut être difficile. Adoptez toujours une vitesse faible adaptée lors de manœuvres étroites.



Accélérateur rouge - avancer



Accélérateur noir - reculer

Marche avant/arrière

1. Appuyez doucement sur l'accélérateur rouge.
Le quadriporteur avance.
2. Plus vous enfoncez l'accélérateur, plus le quadriporteur roule vite.
3. Lâchez l'accélérateur.
Le quadriporteur s'arrête, même dans une pente (système anti-recul).
4. Utilisez l'accélérateur noir de la même manière pour reculer.

- ! Vérifiez que la voie est libre derrière vous lors d'une marche arrière.
- ! Le quadriporteur va moins vite en reculant qu'en avançant.
- ! Reportez-vous aussi aux consignes de sécurité du chapitre 1.

Pentes et obstacles

Soyez vigilant à l'égard du basculement lors de la montée d'une pente. Votre centre de gravité se déplace lors de la montée ou descente d'une pente.

- ! Toujours monter une pente ou un ralentisseur de face et non de côté.
- ! Évitez les pentes supérieures à 3° (angle de pente maximum = 6°).
- ! Reportez-vous aussi aux consignes de sécurité du chapitre 1.

Freins

Votre quadriporteur est muni d'un système de freinage électromagnétique (aussi appelé anti-recul). Ce système de freinage fonctionne automatiquement lorsque vous n'appuyez pas sur l'accélérateur ou quand le quadriporteur est éteint. Très pratique lorsque votre quadriporteur est garé en pente !

- ! En cas d'arrêt d'urgence, lâchez l'accélérateur.



Levier d'embrayage vers le haut:
- Position roue libre
- Les freins sont **activés**

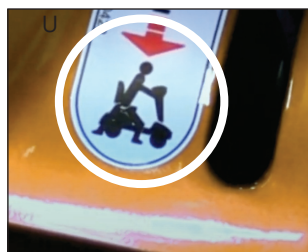

Levier d'embrayage vers le bas:
- Position de conduite électrique
- Les freins sont **désactivés**

Embrayage

Votre quadriporteur est pourvu d'un levier d'embrayage rouge qui, lorsqu'il est au point mort, vous permet de pousser le scooter électrique.

- Enclenchez le levier d'embrayage vers le bas pour pousser le quadriporteur à la main.
- Enclenchez le levier d'embrayage vers le haut pour la position de conduite électrique. **Habituez-vous à faire cette manœuvre après chaque utilisation de la position de roue libre.**

! Lorsque votre quadriporteur est en position de roue libre, les freins **ne sont pas** activés.

! N'utilisez jamais la fonction de roue libre lorsque vous êtes sur une pente ou pendant la conduite, les freins ne sont pas activés. Alors ne prenez pas place sur le scooter!

! Enclenchez le levier d'embrayage vers le haut après chaque utilisation de la fonction roue libre pour activer les freins.

! Lors d'un transport en voiture ou en avion, la position de conduite (levier d'embrayage vers le haut) doit être activée.

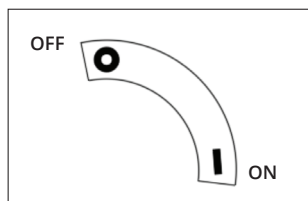

Éteindre

1. Tournez la clé dans le sens inverse des aiguilles d'une montre et retirez la clé interrupteur d'allumage.
Les lumières s'éteignent.
2. Vous pouvez maintenant sortir.
Tournez la chaise ou rabattez l'accoudoir si nécessaire pour faciliter la sortie (voir page 20).

! Faites en sorte que le quadriporteur soit éteint lors de votre descente.

! Lorsque vous gardez votre quadriporteur, éteignez-le et ne laissez jamais la clé sur le contact pour éviter toute utilisation non souhaitée ou tout vol.

! Après 30 minutes de non-utilisation, le système s'éteindra automatiquement. Sortez la clé du contact et activez le système à nouveau.

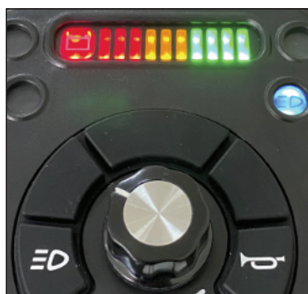

Lecture de l'état de la batterie

L'indicateur de batterie sur le panneau de contrôle indique la quantité de batterie restante:

Etat de la batterie	
Voyant	Signification
Vert	Les batteries sont pleines.
Orange	Commencez votre voyage de retour !
Rouge	Recharger le quadriporteur au plus vite.



Recharger les batteries

1. Rechargez la batterie seulement si le quadriporteur est éteint.
2. Branchez le cordon d'alimentation à la prise murale et au chargeur.
Le chargeur est prêt à charger; il s'allume en rouge.
3. Branchez le cordon d'alimentation du chargeur au point de charge du boîtier de la batterie.
Les batteries sont en train d'être chargées; le chargeur s'allume en orange.
4. Toujours finir le cycle de chargement de manière aussi complète que possible (7 heures pour un chargement complet).
Les batteries sont pleines lorsque le chargeur s'allume en vert.
Vous pouvez donc retirer le cordon d'alimentation du point de charge et de la prise murale.



- ! Utilisez uniquement le chargeur au lithium-ion Zen original.
- ! Pour optimiser sa durée de vie, la batterie au lithium doit être entièrement chargée avant chaque utilisation.
- ! Chargez toujours votre batterie à l'intérieur (10°C à 40°C) dans une pièce bien ventilée.

- ! *Chargez votre batterie régulièrement.*
- ! *Vous ne pouvez pas surcharger les batteries fournies. Grâce au limiteur, le chargeur s'éteint automatiquement lorsque les batteries sont pleines. Soyez tout de même prudent et ne laissez pas une batterie pleine branchée plus de 24 heures.*
- ! *A température basse, les batteries ont une capacité moindre. Cela entraîne donc une baisse de l'autonomie du quadriporteur.*
- ! *Ne laissez pas des enfants sans surveillance jouer à proximité du quadriporteur ; particulièrement lorsqu'il est en charge.*
- ! *Reportez-vous aux consignes de sécurité du chapitre 1.*



Retirer le boîtier de batterie

Vous pouvez charger les batteries sur ou en dehors du quadriporteur; le boîtier de batterie est amovible. Vous réduisez le poids du quadriporteur de 3 kg. Pratique lorsque vous devez le soulever comme pour le mettre dans le coffre d'une voiture par exemple.

1. Ouvrez la serrure avec la clé.
2. Retirez le boîtier de batterie à l'aide de la poignée.
Le velcro peut vous rendre la tâche un peu plus compliquée. Il sert à fixer le boîtier de batterie et éviter tout mouvement pendant la conduite.
3. Vous pouvez maintenant, comme vous le souhaitez, recharger ou ranger le boîtier de batterie.



- ! *Lorsque vous n'utilisez pas votre quadriporteur pendant un certain temps, rangez le boîtier de batterie (débranché du quadriporteur) toujours entièrement chargé.*

Réduire votre quadriporteur

- ⚠ Assurez-vous que la scooter est éteint.
- ⚠ Faites attention à ne pas vous pincer les doigts et les membres tout en réduisant la taille du scooter.

Étape 1



Étape 1

Rabattez le dossier et les accoudoirs vers l'arrière si nécessaire en appuyant sur le bouton en haut réflecteur (K).

Étape 2

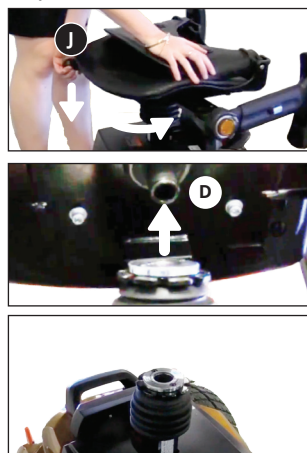

Étape 2

Poussez le levier du siège (J) vers le bas et faites pivoter le siège (D) d'un tour, puis soulevez-le.

Étape 3



Étape 3

Retirez la batterie (C) en la soulevant. Utilisez les deux mains/poignées pour cela.

Étape 4

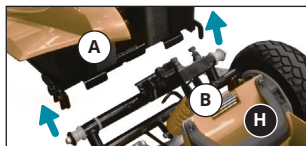
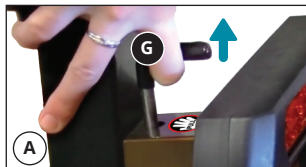

Étape 4

Tirez le levier de déverrouillage (G) vers le haut et soulevez délicatement la cadre avant (A) du scooter.

Inclinez simultanément le train arrière (B) vers le sol à l'aide de la poignée (H).

Soulevez maintenant la cadre avant (A) de cadre arrière (B)

Poser le cadre arrière (B) avec les roues antibasculement au sol.

Étape 5

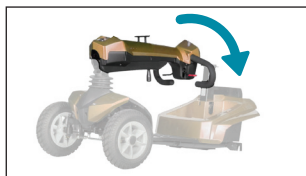

Étape 5

Poussez le levier du guidon (F) vers le bas et rabattez le guidon vers le bas.

Étape 6

Retirez le panier (E) du guidon.

Étape 6



Le scooter Zen travel est prêt à être rangé.

- A Cadre avant
- B Cadre arrière
- C Batterie
- D Siège
- E Panier

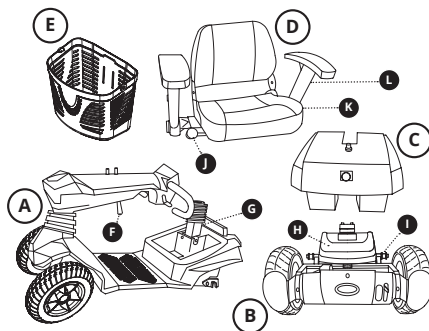

Vous pouvez visionner le processus de (dé)montage sur le site www.skylinemobility.com

Contrôle

Votre quadriporteur nécessite un entretien minimal. Mais comme tout engin motorisé, nous vous conseillons d'effectuer quelques contrôles. Amenez le scooter pliable 1 fois par an chez un mécanicien de quadriporteur qualifié pour un contrôle. Un entretien préventif assure le contrôle d'un bon fonctionnement des pièces mobiles ainsi que de l'électronique et la condition des batteries.

Dans le tableau ci-dessous sont indiquées les pièces qui doivent être contrôlées régulièrement.

Tableau de contrôle et d'entretien				
Pièces	Action	Quotidien	Mensuel	Semestriellement
Chargeur	Contrôle du fonctionnement	X		
Batteries	Vérification de la capacité	X		
	Cycle de chargement complet		X	
	Vérification de corrosion sur les pôles			X
Roues	Vérifiez si les roues sont en bon état		X	
	Vérifier la pression des pneus	X		
	Contrôle de l'usure		X	
Boîtier et cadre	Nettoyage avec chiffon humide et non abrasif		X	
Connexions	Vérifiez si tout est correctement sécurisé pour l'usure, la casse ou l'exposition fils		X	
Mécanisme de pliage	Contrôle du fonctionnement		X	
Quadriporteur	Contrôle d'entretien			X

un mécanicien de quadriporteur qualifié pour y remédier. Ces mécaniciens disposent des qualifications et outils nécessaires pour effectuer une réparation correctement et en toute sécurité. Seules les pièces Skyline Mobility originales peuvent être utilisées. Cela permet d'allonger le plaisir de conduite de votre scooter Zen travel.



- ! *Si le profil des pneumatiques est inférieur à 1 mm, ceux-ci doivent être changés.*
- ! *Lorsque la capacité de la batterie décline, sa fin de vie est en vue. Vous devez donc changer votre batterie au plus vite.*

Nettoyage

- Vupprimez les petites salissures du revêtement avec un mélange de détergent doux et d'eau chaude.
 - Frottez le revêtement avec précaution à l'aide d'une brosse souple lorsque les salissures y sont imprégnées.
 - Nettoyez le boîtier avec un outil de nettoyage non abrasif.
 - Mettez le boîtier dans une cire pour voiture non abrasive.
 - Si les pôles de la batterie sont corrodés, essuyez-les avec un chiffon sec.
 - Gardez les roues exemptes de sable, cheveux et autres saletés.
- ! *N'utilisez pas d'agent de blanchiment ou de solvant.*
 - ! *N'utilisez pas de nettoyeur à haute pression pour nettoyer le quadriporteur.*

Batteries

- ! *Pour optimiser sa durée de vie, la batterie au lithium doit être entièrement chargée avant chaque utilisation.*
- ! *Chargez votre batterie régulièrement.*
- ! *Les batteries peuvent être dangereuses. Ne laissez installer ou entretenir vos batteries que par un mécanicien de quadriporteur qualifié.*
- ! *Lorsque vous n'utilisez pas votre quadriporteur pendant un certain temps, rangez le boîtier de batterie (débranché du quadriporteur) toujours entièrement chargé. Chargez votre batterie au moins une fois par mois pour éviter toute dégradation.*

-  *Évitez le stockage des batteries dans des conditions de température extrême (haute ou basse).*
-  *Rangez de préférence votre quadriporteur dans une pièce ayant une température basse (<30°C) et un taux d'humidité faible. Cela évite la formation de moisissures et la détérioration des parties rembourrées et des batteries.*

Système de contrôle

Votre quadriporteur est pourvu d'un système de contrôle S-Drive. Cet ordinateur vérifie le bon fonctionnement de votre scooter. Si le contrôleur détecte un problème, celui-ci s'affichera par le voyant carré gauche de l'indicateur de batterie. Chaque message d'erreur a son propre codage. Chaque message d'erreur a son propre code. En comptant le nombre de clignotements, vous pouvez fournir la bonne information au mécanicien de quadriporteur.

Garantie

Vous disposez d'une période de garantie de 2 ans (batterie/ chargeur 1 an) pour votre quadriporteur.

Ne sont pas compris dans la garantie les défauts dus : à la non-conformité de l'utilisation ou de l'entretien indiqués dans le règlement; à l'usure (balais de carbone, pneumatiques, selle, batteries et autres pièces comparables); à la négligence, surcharge, accident causé par un tiers; à l'utilisation de pièces adaptées mais non originales et aux défauts causés par des facteurs non liés au produit (comme des dommages dus au feu ou à l'eau).

Cette garantie annule et remplace toute autre garantie stipulée par la loi ou communiquée oralement, excepté ce qui est garanti par écrit par Skyline Mobility.

Les garanties s'appliquent uniquement à l'intérieur de l'U.E.

Disposer du produit et de l'emballage

Disposer du produit et de l'emballage

Toutes les pièces de votre quadriporteur sont recyclables. Dans la plupart des cas, vous pouvez tout simplement vous rendre à votre déchetterie locale. Votre vendeur connaît également les points de collecte pour disposer de votre quadriporteur.

D'un point de vue environnemental, nous vous conseillons de séparer dans la mesure du possible l'emballage du scooter avant de le jeter, pour un recyclage optimal des matériaux utilisés.

Ce manuel d'utilisation a été conçu avec le plus grand soin et est basé sur les informations connues par Skyline Mobility au moment de sa publication. Skyline Mobility décline toute responsabilité pour les fautes éventuellement présentes dans ce texte ou pour leurs conséquences.

Les informations contenues dans ce manuel d'utilisation sont applicables à la version standard du produit. Skyline Mobility décline toute responsabilité pour d'éventuels dommages causés par une modification ou adaptation du produit après la première vente. Aussi, Skyline Mobility ne peut être tenu responsable des dommages causés par une entreprise tierce.

Les informations contenues dans ce manuel d'utilisation ne peuvent en aucun cas être reproduites et/ou rendues publiques sans l'autorisation écrite préalable de Skyline Mobility.

En vertu de la loi néerlandaise sur la raison sociale, la raison sociale et la marque utilisées par Skyline Mobility ne peuvent être considérées comme libres.

Aucun droit ne peut être dérivé de ce texte. Sous réserve de modifications.

Skyline Mobility BV - Tous droits réservés



ZEN

travel scooter



Sehr geehrte Reisende,

Mit Ihrer Wahl für ein Zen travel scooter haben Sie sich für beispiellose Sicherheit, Qualität, Komfort und Fahrspaß entschieden!

Wir wünschen Ihnen viele komfortable und sichere Kilometer und hoffen, daß Sie die Freiheit die der Zen Ihnen bietet, genießen.

In diesem Benutzerhandbuch finden Sie alles über das Zen Elektromobil, von Sicherheitshinweise und Bedienungs-funktionen bis Wartungstipps.

Wir möchten Sie über Neuigkeiten, Benutzererfahrungen und andere Tatsachen informieren.

Auf der Website www.skylinemobility.com können Sie regelmäßig die letzten Entwicklungen lesen.

Mit freundlichen Grüßen,

Skyline Mobility

Ihr Reiseführer in Travel Mobility

Sicherheitshinweise	4 - 10
Vorfallsbericht	11
Einführung	12
Technische Daten	13
Produktbeschreibung	14 - 17
Montieren	18 - 19
Fahren	20 - 23
Aufladen	24 - 25
Zerlegen	26 - 27
Wartung	28 - 29
Garantie	30
Entsorgung	31
MSDS + UN 38.3 Bericht Reiseakku 250 Wh	I - XV
Sicherheitssymbole	XVI



Sehen Sie dieses Symbol in dem Handbuch, dann folgt eine zusätzliche Anweisung. Folgen Sie diese Anweisungen immer auf. Unterlassung kann die Wirkung des Elektromobils nachteilig beeinflussen und möglicherweise zu Verletzungen oder Schäden an dem Elektromobil, der unmittelbaren Umgebung oder der Umwelt führen.



Lesen Sie vor Ihrer ersten Fahrt mit dem Elektromobil dieses Benutzerhandbuch gut durch. Skyline Mobility übernimmt keine Haftung für Schäden oder Verletzungen, verursacht durch Nachlässigkeit oder Nichtbeachtung der Sicherheitshinweise.

Das Zen faltbare Elektromobil ist entwickelt und hergestellt um Ihnen maximalen Komfort zu bieten. Sie dürfen aber keine Teile oder Funktionen ändern, hinzufügen oder entfernen. Dies kann zu Verletzungen und Schäden an Ihrem Elektromobil führen.



Ändern Sie Ihr Elektromobil nicht, es sei denn von Skyline Mobility genehmigt.



Die Programmierung der Lenkung darf ausschließlich nur von autorisiertem Personal durchgeführt werden.



Entfernen Sie niemals den Kippschutz vom Elektromobil.



Öffnen Sie niemals den Batteriekasten.



Benutzen Sie ausschließlich originale Skyline Mobility Teile und Accessoires.



Die Sicherheitshinweise und Aufkleber niemals abdecken oder entfernen.



Fahrer

- Sie brauchen, beispielsweise, in den Niederlanden keinen Führerschein um auf einem Elektromobil fahren zu dürfen. Bei bestimmte (medische) Situationen ist es aber ratsam um ein Fahrtraining zu folgen.
- Sie dürfen nicht auf dem Elektromobil fahren, wenn Sie unter Einfluß sind von Mitteln (Alkohol, Drogen oder



- Medikamenten) die die Fahrfähigkeit beeinflussen können.
- Kinder unter 12 Jahren dürfen den Scooter nicht fahren. Wir empfehlen ein Mindestalter von 16 Jahren.
 - Der Fahrer muss kognitiv und körperlich in der Lage sein, den Scooter zu bedienen.

Sicherheitshinweise

- Fragen Sie Ihre Arzt um Rat, wenn Ihre Medikamente oder Ihre physische Beschränkung Ihre Fahrfähigkeit beeinflusst.
- Sie müssen ausreichende Sehstärke haben, um in jeder Situation sicher mit dem Elektromobil fahren zu können.
- Wenn Sie schwerer sind als 120 kg, dürfen Sie nicht auf diesem Elektromobil fahren. Darauf ist das Elektromobil nicht berechnet.
- Sorgen Sie dafür, daß Sie immer durch andere Verkehrsteilnehmer bemerkt werden. Im Verkehr sind Sie als Elektromobil Benutzer gefährdet.

Inbetriebnahme

- Lesen Sie zuerst alle Anweisungen bevor Sie das Zen faltbare Elektromobil benutzen. Wenn Sie bestimmte Warnungen, Tipps oder Anweisungen nicht verstehen, wenden Sie sich an Ihren Fachhändler.
- So vermeiden Sie gefährliche Situationen und ggf. Schäden.
- In den Niederlanden ist es beispielsweise Pflicht, um Ihr Elektromobil mindestens Haftpflicht zu versichern. Ein Haftpflichtversicherung ist rechtlich verpflichtet durch die Regierung. Die Schäden, die Sie mit Ihrem Elektromobil bei andere verursachen und wofür Sie rechtlich haftbar sind, werden kompensiert. Das gilt nicht für Schäden, die durch Ihre Schuld an Ihrem Elektromobil verursacht sind. Ein versichertes Fahrzeug wird gekennzeichnet mit einem Versicherungskennzeichen auf der Rückseite.
- Benutzen Sie das Elektromobil nur für den vorgesehenen Zweck.
- Suche die Grenzen des Produkts - wie beschrieben in diesem Handbuch - nicht auf. Benutzen Sie Ihr Elektromobil nicht um Wagen, Karren usw. zu ziehen.
- Dieses Elektromobil ist geeignet für das transportieren einer Person. Nehmen Sie keine Passagiere mit. Lassen Sie

niemanden auf der Hintenseite Ihres Elektromobils stehen.

- Sorgen Sie dafür, daß das Elektromobil ganz montiert ist, bevor Sie dieses benutzen. Prüfen Sie ob alle Teile gut angezogen sind und alle Funktionen (zum Beispiel: die Bremsen) gut funktionieren.
- Um die Lebensdauer zu maximieren, sollten Sie vor Benutzung, die Lithiumbatterien ganz aufladen.
- Prüfen Sie bevor Sie fahren ob das Elektromobil in Antriebsstellung ist und nicht im Freilauf. Setzen Sie den Freilaufhebel nach Gebrauch direkt zurück in die Antriebsstellung.
- Bei einem angeschlossenen Akkuladegerät ist die Wegfahrsperrung aktiviert.

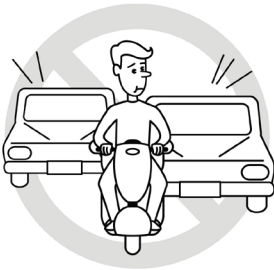

! Fahren

- Seien Sie sich immer bewusst von der Umgebung, wenn Sie die Geschwindigkeit einstellen. Wir empfehlen eine niedrige Geschwindigkeit für den Innenbereich. Wählen Sie eine für Sie komfortable Geschwindigkeit, womit Sie das Elektromobil draußen sicher bedienen können.
- Fahren Sie nicht mit Ihrem Elektromobil auf den öffentlichen Autostraßen und Schnellstraßen. Sie dürfen in den Niederlanden zum Beispiel den Bürgersteig verwenden, den Fußgängerweg, den Fahrradweg und die Fahrbahn. Sie müssen sich an die Verkehrsregeln* der entsprechenden Wege halten. **In den Niederlanden gelten, zum Beispiel, auf dem Bürgersteig die Fußgängerregeln; fahren Sie also nicht schneller als 6 km pro Stunde. Auf dem Zebrastreifen hat das Elektromobil wie die Fußgänger Vorrang. Auf dem Fahrradweg gelten die Regeln für Fahrräder. Da dieses Elektromobil Standard keine Beleuchtung hat, dürfen Sie nicht bei Dunkelheit und schlechten Sichtverhältnissen fahren. Dies gilt auch für die Fahrbahn.*
- Schalten Sie das Elektromobil aus wenn Sie ein- oder aussteigen.
- Halten Sie während der Fahrt Ihre Hände an der Lenkung und Ihre Füße auf dem Fußplattform des Elektromobils.
- Dieses Elektromobil hat keinen Blinker. Heben Sie Ihre Hand wenn Sie die Richtung ändern.
- Falls Sie bei einem Notfall anhalten müssen, sollten Sie die Gashebel loslassen. Wenn Sie den Scooter während der Fahrt ausschalten, kommen Sie sehr abrupt zum Stillstand.





- Halten Sie Sicherheitsabstand beim Fahren. Zur Info: Wenn Sie mit 6 km/h die Gashebele loslassen, kommt das Elektromobil auf einer horizontalen Fläche nach maximal 1 Meter zum Stillstand.
- Denken Sie an hervorstehende feste oder lose Teile in und an dem Elektromobil. Diese können Schäden verursachen an der Umgebung und dem Elektromobil.
- Teile zwischen denen Körperteile eingeklemmt werden können, sind so viel wie möglich abgeschirmt, bleiben Sie jedoch wachsam. Hängen Sie nichts an die Lenkung. Passen Sie auf, daß keine Kleidung lose hängt; diese könnte zwischen die Räder kommen.
- Benutzen Sie das Elektromobil nicht auf einem rutschigen Untergrund um Rutschgefahr zu vermeiden. Fahren Sie deshalb nicht wenn es schneit.



- Das Elektromobil ist positiv getestet, gemäß den gestellten Klimaanforderungen. Um Probleme zu vermeiden, empfehlen wir trotzdem nicht mit Regen auf Ihrem Elektromobil zu fahren.
- Reduzieren Sie Ihre Geschwindigkeit in einer (scharfe) Kurve, so behalten Sie einen stabilen Schwerpunkt.
- Machen Sie mit Ihrem Elektromobil beim Fahren keinen plötzlichen Stopp oder eine Kurve.
- Prüfen Sie, ob der Weg hinten Ihnen beim Rückwärtsfahren frei ist. Sorgen Sie dafür, daß beim Einparken, keine Hindernisse hinter Ihrem Elektromobil sind.
- Trotz dem kleinen Wendekreis des Elektromobils, kann das Eindrehen bei Aufzüge oder Türen schwer sein. Sorgen Sie dafür, daß immer die richtige niedrige Geschwindigkeitseinstellung für kurz manövrieren benutzt wird.
- Verwenden Sie niemals elektronische Radiosender beim Fahren. Schalten Sie das Elektromobil aus, wenn Sie Ihr Handy benutzen.*



**Das Elektromobil ist EMC (Elektromagnetische Verträglichkeit) genehmigt. Tests haben gezeigt, daß das Elektromobil nicht empfindlich oder schädlich ist für mobile Kommunikationsgeräte und elektronisch gesteuerte Geräte. Seien Sie trotzdem vorsichtig bei dem gleichzeitigen Gebrauch vom Elektromobil und mobile oder elektronische Geräte. Sicherungsantennen in Geschäfte können aktiviert werden. Wenn Sie mit den Bewegungen und der Bremsfunktion nicht vertraut sind, schalten Sie den Scooter so schnell wie möglich aus.*

! Steigungen und andere Hindernisse



- Seien Sie wachsam gegen Kippen bei dem Anfahren einer Steigung. Ihr Schwerpunkt versetzt sich, wenn Sie eine Steigung an - oder abfahren. Fahren Sie eine Steigung immer recht von vorne an, nicht seitlich.
- Fahren Sie eine Rampe immer recht von vorne an. Versuchen Sie keine hohen Hindernisse anzufahren. Die Höhe einer Rampe bis 50 mm ist kein Problem.
- Drehen Sie vorsichtig auf einer Steigung wegen Kippgefahr.
- Vermeiden Sie Steigungen steiler als 3° (maximaler Neigungswinkel = 6°). Das (vorwärts oder rückwärts) anfahren hiervon ist gefährlich.
- Fahren Sie niemals rückwärts auf einen Bürgersteigrand oder Hindernis.
- Hierdurch kann das Elektromobil kippen.
- Verwenden Sie auf keinen Fall den Freilauf auf einer Steigung.
- Fahren Sie vorsichtig entlang bei einem (Bürgersteig)rand. Unebene Flächen erhöhen die Kippgefahr.
- Der Bremsweg bergab kann deutlich länger sein dann auf einer ebenen Fläche.

! Transport



- Sorgen Sie dafür, daß Ihre Finger und Gliedmaßen nicht eingeklemmt werden beim Zerlegen und Montieren des Elektromobils.
- Nehmen Sie beim Transport des Elektromobils in einem Motorfahrzeug immer Platz auf einem festen Sitz im Motorfahrzeug. Elektromobile dürfen niemals als Sitzträger in einem Motorfahrzeug verwendet werden.
- Die Antriebsposition (Freilaufhebel nach unten) muss während des Transports im Auto, Bus, Anhänger oder Flugzeug eingerückt sein.
- Bleiben Sie niemals im Elektromobil, wenn dieses in einem Hebezeug oder Hebesystem hängt. Darauf ist das Elektromobil nicht berechnet.
- Heben Sie den Elektroroller niemals an den beweglichen/ abnehmbare Teile.
- Heben Sie das Elektromobil nicht alleine wenn dieses zu schwer für Sie ist, bitten Sie um Hilfe.
- Nehmen Sie den Zen mit ins Flugzeug? Lassen Sie dann

vorher etwas Luft aus den Reifen und pumpen Sie sie am Bestimmungsort wieder auf. Damit verhindern Sie, dass die Luftreifen in großer Höhe platzen. * Bitte beachten Sie: Sie müssen das Elektromobil mit einem speziellen versehen Reiseakku (< 300 Wh), der für die Verwendung im Flugzeug zugelassen ist (siehe Anhang I für den MSDS-Bericht + UN 38.3).



! Akku und Ladegerät

- Um die Lebensdauer zu maximieren, sollten Sie bevor Benutzung die Lithiumbatterien ganz aufladen.
- Lassen Sie Kinder nicht unbeaufsichtigt in der Nähe des Elektromobils spielen; vor allem nicht, wenn dieses aufgeladen wird.
- Verwenden Sie nur das Original-Lithium-Ionen-Ladegerät von Zen und laden Sie keine anderen Produkte damit auf!
- Laden Sie Ihr Elektromobil mit gewisser Regelmäßigkeit auf.
- Laden Sie Ihr Batterie immer innerhalb (10°C bis 40°C) von gut ventilierten Räumen auf.
- Lassen Sie ein angeschlossenes Ladegerät nicht unbeaufsichtigt; laden Sie zum Beispiel nicht während der Nacht.
- Entfernen Sie den Stecker nach dem Laden aus der Steckdose.
- Vermeiden Sie Lagerung von Batterien bei extrem hohe oder extrem niedrige Temperaturen.
- Kontakt mit Werkzeug kann einen Stromstoß verursachen. Schliessen Sie ein Verlängerungskabel auf dem AC/DC converter oder Ladegerät an.
- Beenden Sie den Ladevorgang, wenn die Batterien nicht voll scheinen zu sein, nach einer Ladezeit von 7 Stunden.
- Beenden Sie den Ladevorgang wenn Sie es nicht vertrauen! (Wärme, Gerüche, Verfärbung, Verformung, ungewöhnliche Geräusche, usw.)
- Sie können die Akku's nicht überladen. Dank der Begrenzer schaltet das Ladegerät automatisch aus wenn die Akku's voll sind.
- Seien Sie aber vorsichtig und lassen Sie einen vollen Akku nicht länger als 24 Stunden an dem Ladegerät.
- Wischen Sie vor Gebrauch -wenn diese schmutzig sind- die Anschlüsse der Batterie sauber mit einem trockenen Tuch.
- Lagern Sie die Akku-Box (getrennt vom Elektromobil)

- immer in ganz geladenen Zustand.
- Laden Sie Ihren Akku jeden Monat einmal auf, um Verschlechterung zu vermeiden.
 - Wenn die Kapazität des Akkus abnimmt, kommt das Ende der Lebensdauer in Sicht. Sie müssen die Batterie dann so schnell möglich ersetzen.
 - Bei niedrigen Temperaturen haben die Akkus eine niedrigere Kapazität. Deshalb nimmt auch die Reichweite des Elektromobils ab.

Übrige

- Wenn Sie das Elektromobil unbeaufsichtigt lassen, nehmen Sie den Schlüssel mit.
- Den Motor nach der Fahrt erst nicht berühren, dieser kann sehr heiß werden.
- Wenn das Profil der Reifen weniger als 1 mm ist, müssen diese ersetzt werden.
- Benutzung bei Regen, Nebel, Eisregen, Schnee und Streusalz oder fahren auf einer vereisten oder glatten Fläche, hat einen nachteiligen Effekt auf das elektrische System und das Chassis. Obwohl der Scooter spritzwassergeschützt ist (IPX4 *), halten Sie die elektrischen Anschlüsse von Feuchtigkeitsquellen (Wasser / Körperflüssigkeiten usw.) fern. *Exkl. Ladegerät (IPX0): Dieses Ladegerät darf nur in trockener Umgebung verwendet werden.
- Platzieren Sie das Elektromobil nicht in direktes Sonnenlicht oder zu nahe bei Feuer: die Oberflächentemperatur steigt dann, mit möglichen Verbrennungen oder Hautsensibilisierung als Folge. Rauchen Sie nicht auf dem Scooter!
- Lassen Sie das Elektromobil nicht in Kontakt kommen mit Meerwasser: Meerwasser ist aggressiv und kann das Elektromobil beschädigen.
- Lassen Sie das Elektromobil nicht in Kontakt kommen mit Sand: Sand kann durchdringen bis in die drehenden Teile des Elektromobils, wodurch unnötig schneller Verschleiß auftritt.
- Verwenden bei Temperaturen zwischen -10°C und 45°C. Einige Teile des Elektromobils sind empfindlich für

- Temperaturänderungen.
- Lagern Sie Ihr Elektromobil in einem Raum mit einem niedrigen Feuchtigkeitsgehalt. Das verhindert Schimmelbildung und Verschlechterung der gepolsterten Teile. Und das ist ebenfalls besser für Ihre Batterien.
 - Das Elektromobil ist thermisch geschützt. Bei Überhitzung schaltet das System das Elektromobil aus. Wir empfehlen Ihnen um 5 Minuten mit dem Neustart zu warten, so dass die Teile gut abkühlen können.
 - Bei Feststellung eines elektronische Defekts wird das Elektromobil zum Stillstand kommen.
 - Verwenden Sie für das Reinigen keine Bleich- oder Lösungsmittel.

Im Falle eines Vorfalls

Sollte ein schwerwiegender Vorfall mit dem Scooter auftreten, melden Sie ihn Ihrem Händler, damit der Hersteller und die Gesundheitsaufsichtsbehörde benachrichtigt werden können.

Einführung

Der Zen ist ein elektrisch angetriebenes Elektromobil, geeignet sowohl für junge als ältere Menschen die Mühe haben um sich über einen längeren Abstand fortzubewegen. Was für eins den zerlegbaren Reiseroller so besonders macht Einzigartiger Komfort durch die großen Räder mit Luftbereifung gefederte Hinterachse und der luxuriöse, dick gepolsterte Sitz.

Der robuste Aluminiumrahmen und das leichte Lithium Batterien machen den gemeinsam nutzbaren Zen tavel scooter einfach kann beispielsweise im Kofferraum Ihres Autos mitgenommen werden.

Der Scheinwerfer und die Heckbeleuchtung sorgen für einen sicheren Einstieg Fahren in der Dämmerung und Dunkelheit. Kurz gesagt: ein komfortabler travel scooter zum Reisen oder nur ein Tag zum Einkaufen.

Dieses Handbuch beschreibt ausschließlich die standard Einstellungen Ihres Elektromobils. Mehr Informationen finden Sie auf unserer Website: www.skylinemobility.com.

Teilbarer Zen travel scooter:

- A Frontrahmen
- B Hinterer Rahmen
- C Batterie
- D Sitzung
- E Einkaufskorb

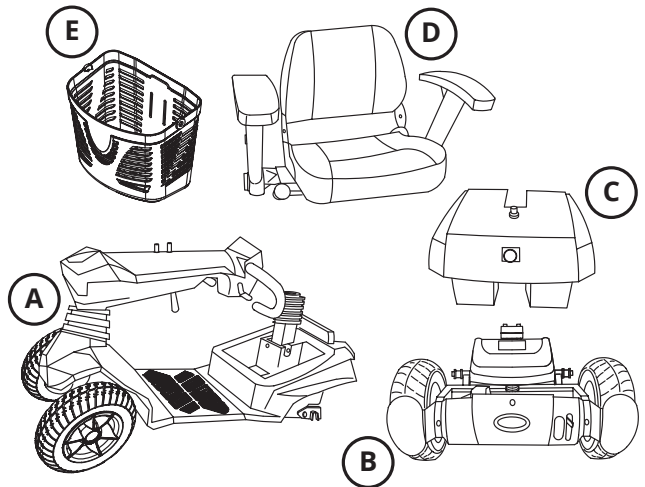

Technische Daten Zen travel scooter	
Reifen	Luft (2,4 - 2,75 bar)
Radgröße vorne	23 x 6,5 cm (9")
Radgröße hinten	24 x 7 cm (9,5")
Größe	126 (l) x 60 (b) x 98 cm (h _{max})
Größe Box (liegen)	115 (l) x 61 (b) x 61cm (h)
Gewicht Box	58 kg
Gewicht	21 kg*
Akkuspezifikationen	24 V / 335 Wh / Lithiumbatterien (Reiseakku**: 250 Wh)
Maximales Fahrergewicht	120 kg
Maximale Reichweite***	17 km (Reiseakku**: 12,5 km)
Maximale Geschwindigkeit	9 km/h
Ladegerätspezifikationen	100-240 V / 2 A / Li-ion Ladegerät
Ladezeit (volle Ladung)	7 Uhr (Reiseakku**: 5 Uhr)
Steuerungsspezifikationen	S-Drive 70 A
Motorspezifikationen	400 W / elektromagnetische Bremse
Rückenhöhe	31 cm
Sitzbreite / Sitztiefe	46 cm
Tiefe des Sitzes	Einstellbar (3 Positionen)
Sitzhöhe	42,5 cm (optional 45 / 47,5 cm)
Höhe Fußplattform	14 cm
Bodenfreiheit	10 cm
Max. Hindernishöhe	5 cm
Wendekreise (Wenderadius)	125 cm
Radstand	83,5 cm
Lenkerposition	Im Winkel verstellbar
Federung	An der Hinterachse
Maximaler Neigungswinkel	6° (statische Stabilität = 3°)
Verwendung	Innen- und Außenbereich auf ebener Fläche
Temperatur	-10°C tot +45°C (Laden innerhalb:10°C tot 40°C)
Spritzwassergeschütztes	IPX4 (ohne Ladegerät)
Entspricht	EN 12184 klasse A (MDR geprüft) / EN1021 / UN 38.3 IATA-geprüft (Reiseakku**)
Transport	Nicht geeignet als Sitze in einem Motorfahrzeug!
Kennzeichnung	CE / FDA / EMC geprüft

* Scooter ohne Sitz & Armlehnen (10 kg), Batteriekasten (3 kg), Hinterrahmen (15 kg), Einkaufskorb (0,6 kg) und Ladegerät (0,5 kg).

** Spezieller Reiseakku erhältlich geeignet für Flugzeuge (IATA-geprüft / < 300Wh). Zur Inspektion von Kreuzfahrt oder Fluggesellschaften siehe Seiten I-XV hinten im Handbuch für Material Safety Data Sheet inkl. UN 38.3.

*** U.a. Abhängig von Geschwindigkeit, Fahrstil, Reifendruck, Art der Fahrfläche, Neigungswinkel, Temperatur, Fahrergewicht und Zustand der Batterien.

Elektromobil



Bedienpanel

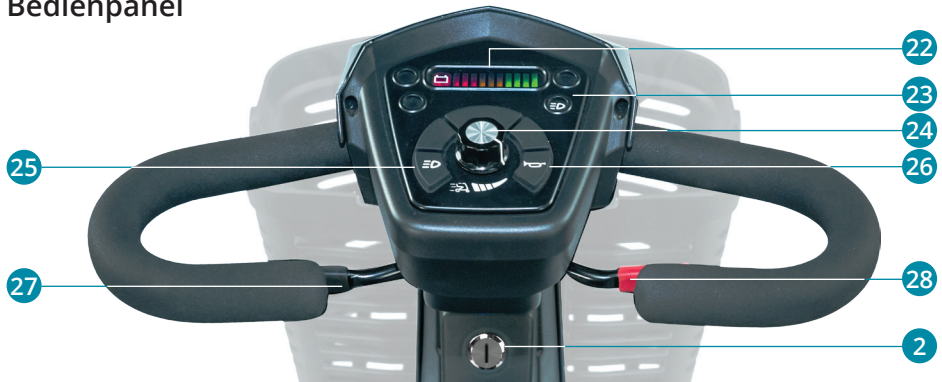

Elektromobil



9



10

11



11

19



13

14



16

Elektromobil

1. Lenkung mit Bedienpanel
2. Kontaktschloss mit 2 Schlüsseln
3. Einkaufskorb
4. Armlehnen
5. Sitzeinheit mit klappbarer Rückenlehne
6. Lenkhebel (Winkerverstellung)
7. Höhenverstellung der Armlehne
8. Sitzhebel (drehen und entfernen)
9. Scheinwerfer
10. Knopf zum Hoch- und Herunterklappen der Armlehne
11. Reflektoren
12. Entriegelungshebel
13. Hintere Beleuchtung
14. Hinterachsgriff
15. Abnehmbarer Batteriekasten mit Lithiumbatterien, Griffen und Ladestation
16. Roter Freilaufhebel
17. Suspension Hinterachs
18. Vorderräder (Luft)
19. Kippschutz Räder
20. Hinterräder (Luft)
21. Zubehöranschluss

Bedienpanel

22. Akku-Anzeiger
23. In/Aus Leuchte Indikator
24. Geschwindigkeitknopf
25. Lichtschalter
26. Hupe
27. Gashebel rückwärts (schwarz)
28. Gashebel vorwärts (rot)

Nicht abgebildet

- Auflader
- Diverse Accessoires

Für mehr Informationen werfen Sie einen Blick auf www.skylinemobility.com

Anzeigen auf dem Elektromobil

Auf dem Elektromobil befinden sich einige Aufkleber. Nachstehend finden Sie eine Übersicht, mit der Stelle wo sie sich befinden.



CE-Aufkleber

Das Elektromobil entspricht den Bestimmungen, gestellt in der Richtlinie für Medizinische Hilfsmittel und ist mit einer CE-Kennzeichnung versehen. Wenn Sie die Akku-Box ausnehmen, finden Sie diesen Aufkleber unten auf dem Elektromobil. Neben unseren Kontaktdaten, dem maximalen Benutzergewicht, das Fabriziertatum, das Baujahr und -Monat, finden Sie hier ebenfalls die Seriennummer (S/N) Ihres Elektromobils. Halten Sie diese im Fall von Service immer zur Hand. Siehe Seite XVI hinten in diesem Gebrauchsanweisung für eine Übersicht aller Sicherheitssymbole, die Sie auf dem CE-Aufkleber finden.



Freilauf-Aufkleber

Der Aufkleber bei dem Freilaufhebel zeigt die 2 Positionen an: drücken und fahren. In dem Freilauf (Hebel nach unten) ist das Elektromobil frei zu bewegen. In der Antriebsstellung (Hebel nach oben) ist das Elektromobil fertig um elektrisch zu fahren. Für weitere Informationen siehe Seite 23.



Batterie-Aufkleber

Sehen Sie auf dem Aufkleber auf der Akku-Box, wie Sie die Lebensdauer der Lithiumbatterien verlängern können:

Um die Lebensdauer zu maximieren, sollten Sie bevor Benutzung die Lithiumbatterien ganz aufladen. Lagern Sie die Akku-Box (getrennt vom Elektromobil) immer in ganz geladenen Zustand.



1. Akku 335 Wh



2. Reiseakku 250 Wh

Flugzeugaufkleber

Sie können den Flugzeugaufkleber auf dem Batteriekasten sehen welche Batterie für den Einsatz im Flugzeug zugelassen ist (IATA-geprüft / < 300 Wh) und welche nicht.

Aktion 1

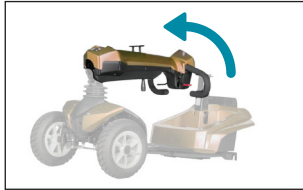
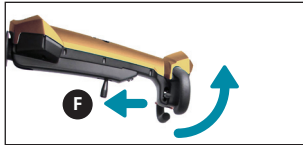

Aktion 2

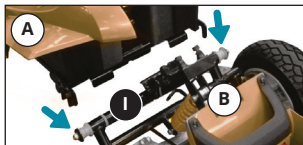

Aktion 3



Montieren des Elektromobils

Das Zen besteht aus 5 Teilen.

- A Frontrahmen
- B Hinterer Rahmen
- C Batterie
- D Sitzung
- E Lebensmittel-einkaufKorb

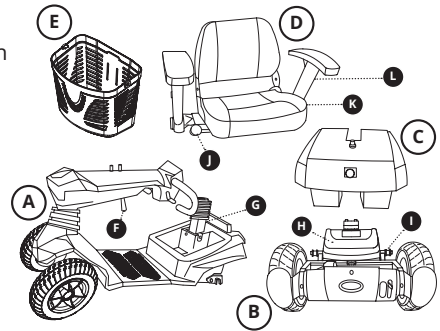

! Achten Sie darauf, Ihre Finger und Gliedmaßen nicht einzuklemmen während der montieren des Elektromobils.

Aktion 1

Drücken Sie den Lenkhebel (F) nach unten und drehen Sie den Lenker nach oben.

Aktion 2

Kippen Sie die Hinterer Rahmen (B) des Elektromobils mit Hilfe des Griffs (H) bis zu den Anti-Kipp-Rädern. Stellen Sie sicher, dass dieses Teil leicht hinter dem Vorderrahmen (A) platziert ist.

Heben Sie den Frontrahmen (A) des Elektromobils mit dem Entriegelungshebel (G) an und hängen Sie ihn vorsichtig an der Achse (I) des Hinterer Rahmens (B) ein.

tip Bestimmen Sie die Befestigungsposition genau, um Schäden am Kunststoffteile zu vermeiden.

Senken Sie den vorderen Teil des Elektromobils (A) vorsichtig ab, bis beide Teile (A+B) einrasten. Der Entriegelungshebel (G) klickt, wenn die beiden Rollerteile verriegelt sind.

Aktion 3

Klicken Sie den Warenkorb (E) am Lenkrad.

Aktion 4



Aktion 4

Platzieren Sie den Batteriekasten (C) im Roller. Benutzen Sie dazu beide Hände/Griffe.

Aktion 5



Aktion 5

Setzen Sie den Sitz (D) auf die Säule und drehen Sie ihn gerade. Sie hören ein Klicken, wenn der Sitz verriegelt ist.

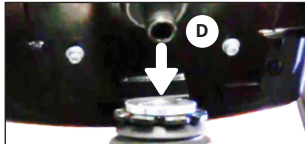

Aktion 6



Aktion 6

Klappen Sie die Rückenlehne hoch. Durch Drücken der Taste oben Reflektor (K) können Sie die Armlehnen bei Bedarf hochklappen. Durch Drücken der Taste (L) können Sie die Höhe der Armlehnen verstellen.

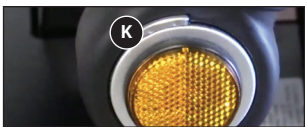

Aktion 7



Aktion 7

Stellen Sie die gewünschte Lenkerposition (F) ein (Seite 21).



Der Zen travel scooter ist bereit, Sie herumzuführen.

Auf www.skylinemobility.com können Sie den Montieren und Zerlegen prozess auf Film ansehen.

Fahren mit Ihrem Elektromobil



Der Zen ist einfach zu bedienen. Dennoch empfehlen wir Ihnen die folgenden Anweisungen aufmerksam durch zu lesen, um vertraut zu werden mit Ihrem neuen Elektromobil.



Kontrolle vorher

Prüfen Sie vor dem Wegfahren das folgende:

- den Akkustatus im Anzeiger.
- die Bremsen.
- Der Reifendruck.
- ob der Freilaufhebel in der elektrischen Antriebsstellung steht.
- ob das Akkuladegerät entfernt ist.

! *Laden Sie für die erste Benutzung die Batterien auf. Für mehr Informationen siehe Seite 24.*



Ein- und Aussteigen

! *Stellen Sie sicher, dass des Elektromobils ausgeschaltet ist, wenn Sie ein- oder aussteigen.*



Drehstuhl:

1. Drücken Sie den Sitzhebel nach unten.
2. Halten Sie den Sitzhebel gedrückt und drehen Sie den Sitz eine Vierteldrehung gegen den Uhrzeigersinn oder im Uhrzeigersinn.
3. Lassen Sie den Sitzhebel los und stellen Sie sicher, dass der Sitz einrastet.
4. Steigen Sie ein oder aus.



! *Stellen Sie vor der Fahrt sicher, dass der Sitz ordnungsgemäß verriegelt ist.*

! *EAuch eine umgeklappte Armlehne kann den Ein-/Ausstieg erleichtern (siehe Seite 26, Aktion 1).*

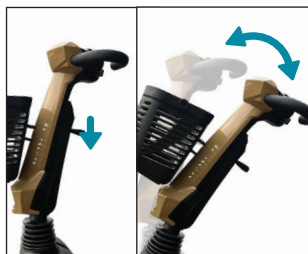

Lenkerposition einstellen

Stellen Sie den Lenkerwinkel richtig ein, damit Sie den Lenker gut erreichen können. Griffe, Gashebel und das Bedienfeld.

1. Drücken Sie den Lenkhebel nach unten.
2. Stellen Sie die gewünschte Position ein.
3. Lassen Sie den Hebel los.



Schalten

Stecken Sie den Schlüssel in das Kontaktschloss und drehen Sie ihn im Uhrzeigersinn. *Die Lichter auf dem Bedienfeld leuchten auf. Das Elektromobil ist nun fahrbereit.*

! Halten Sie Ihre Hände an der Lenkung und Ihre Füße auf dem Fußplattform.

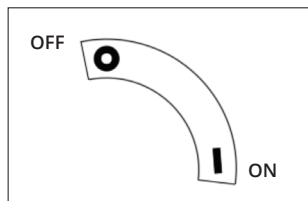

Geschwindigkeit einstellen

Sie können mit dem Drehknopf auf dem Bedienpanel die Geschwindigkeit einstellen. Wenn Sie nach links drehen verringern Sie die Geschwindigkeit. Wenn Sie nach rechts drehen, dann erhöhen Sie die Geschwindigkeit.

Nachfolgend, mit dem Gashebeln dosieren Sie Ihre Fahrgeschwindigkeit. Die Geschwindigkeitseinstellung bestimmt wie schnell Sie fahren, wenn Sie den Gashebel ganz eindrücken. Die maximale Geschwindigkeit ist 9 km/h. Wählen Sie für jede Situation eine geeignete Geschwindigkeitseinstellung.



! Seien Sie sich vor Verwendung immer bewusst von der Umgebung, wenn Sie die Geschwindigkeit einstellen. Wir empfehlen eine niedrige Geschwindigkeit für den Innenbereich. Wählen Sie eine für Sie komfortable Geschwindigkeit, womit Sie das Elektromobil draußen sicher bedienen können.

! Dosieren Sie Ihre Geschwindigkeit bevor Sie in eine Kurve einlenken. Sie behalten so einen stabilen Schwerpunkt.

- ! *Trotz des kleinen Wendekreises der Elektromobils, kann das Eindrehen bei Aufzügen oder Türen schwer sein. Sorgen Sie dafür, daß immer die richtige niedrige Geschwindigkeitseinstellung für kurz manövrieren verwendet wird.*



Roter Gashebel - vorwärts



Schwarzer Gashebel - rückwärts

Vorwärts und rückwärts fahren

1. Drücken Sie langsam den roten Gashebel.
Das Elektromobil fährt vorwärts.
2. Drücken Sie den Gashebel weiter ein.
Das Elektromobil fährt schneller vorwärts.
3. Lassen Sie den Gashebel los.
Das Elektromobil hält an, auch auf einer Steigung (anti-rollback System).
4. Benutzen Sie den schwarzen Gashebel auf die gleiche Weise um rückwärts zu fahren.

- ! *Prüfen Sie ob der Weg beim Rückwärtsfahren hinter Ihnen frei ist.*
- ! *Das Elektromobil fährt langsamer rückwärts als vorwärts.*
- ! *Sehen Sie auch die Sicherheitshinweise in Kapitel 1.*

Steigungen und Hindernisse

Seien Sie wachsam gegen kippen bei dem anfahren einer Steigung. Ihr Schwerpunkt versetzt sich, wenn Sie eine Steigung an- oder abfahren.

- ! *Fahren Sie eine Steigung oder Rampe immer recht von vorne an, nicht seitlich.*
- ! *Vermeiden Sie Hänge mit einer Neigung von mehr als 3° (maximaler Neigungswinkel = 6°).*
- ! *Siehe auch die Sicherheitshinweise in Kapitel 1.*

Bremsen

Ihr Elektromobil ist mit einem elektromagnetisch Bremssystem (ook anti-rollback genannt) ausgestattet. Dieses Bremssystem funktioniert automatisch wenn die Gashebele



Freilaufhebel nach unten:
 - mit die Hand bedient
 - Bremse ist **NICHT EINGESCHALTET!**



Freilaufhebel nach oben:
 - elektrische Fahrposition
 - Bremse ist **EINGESCHALTET!**

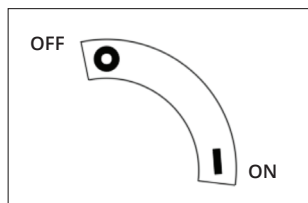

in einem neutralen Stand stehen (also nicht eingedrückt sind) und wenn das Elektromobil ausgeschaltet ist. Das ist sehr praktisch wenn Ihre Elektromobil auf einer Steigung steht!

! Wenn Sie in einem Notfall anhalten müssen, sollten Sie die Gashebele loslassen.

Freilauf

Ihr Elektromobil ist mit einem roten manuellen Freilaufhebel ausgestattet, der wenn eingeschaltet, es möglich macht um das Elektromobil zu schieben.

- Drücken Sie den Freilaufhebel nach unten um das Elektromobil mit die Hand zu bedienen.
- Drücken Sie den Freilaufhebel nach oben für die elektrische Antriebsstellung. **Gewöhnen Sie sich diese Aktion nach jeder Benutzung der Feilauffunktion an.**

! Wenn Sie Ihr Elektromobil in den Freilauf (Schiebestand) schalten, sind die Bremsen **nicht** eingeschaltet.

! Benutzen Sie de Freilaufposition niemals auf einer Steigung oder beim Fahren. Die Bremse ist dann außer Betrieb. Dann setzen Sie sich nicht auf den Scooter!

! Drücken Sie den Freilaufhebel nach jede Benutzung der Freilauf-funktion nach oben, um die Bremse wieder einzuschalten.

! Während Transport im Auto oder Flugzeug, muss die Antriebsstellung (Freilaufhebel nach oben) eingeschaltet sein.

Ausschalten

1. Drehen Sie den Schlüssel gegen den Uhrzeigersinn und ziehen Sie ihn ab Kontaktschloss.
Die Lichter gehen aus.
2. Sie können jetzt aussteigen.
Drehen Sie bei Bedarf den Stuhl oder klappen Sie die Armlehne weg um das Aussteigen zu erleichtern (siehe Seite 20).

- ! Sorgen Sie dafür, daß das Elektromobil ausgeschaltet ist wenn Sie aussteigen.
- ! Lassen Sie das Elektromobil immer ausgeschaltet und ohne Kontaktschlüssel zurück. Damit verhindern Sie unbeabsichtigte Verwendung und/oder Diebstahl.
- ! Wenn Sie das Elektromobil 30 Minuten nicht benutzen, wird das System sich automatisch ausschalten. Nehmen Sie den Schlüssel aus dem Kontaktschloss und schalten Sie das System wieder ein.



Ablesen vom Akkustatus

Der Akkuanzeiger auf dem Bedienpanel zeigt die restliche Akkukapazität:









Akkustatus	
Anzeigeleuchte	Anzeige
Grün	Beginnen Sie Ihre Rückreise!
Orange	Vorzugsweise jetzt aufladen.
Rot	Das Elektromobil so schnell wie möglich aufladen.



Batterien aufladen

1. Laden Sie die Batterie nur wenn das Elektromobil ausgeschaltet ist.
2. Stecken Sie den Stecker des Netzkabels in die Steckdose und Ladegerät.
Das Ladegerät ist fertig um zu laden; es leuchtet rot.
3. Stecken Sie den Stecker des Ladegerätes in die Ladestation der Akku-Box.
Die Batterien werden aufgeladen; Das Ladegerät leuchtet orange.
4. Laden Sie immer (7 Stunden bei voller Aufladung) möglichst voll auf.
Die Batterien sind voll, wenn das Ladegerät grün leuchtet. Sie können nachfolgend die Stecker der Ladestation und Steckdose entfernen.



-  *Benutzen Sie ausschließlich das originale Zen Lithiumion Ladegerät.*
-  *Um die Lebensdauer zu maximieren, sollten Sie vor Benutzung die Lithiumbatterien ganz aufladen.*
-  *Laden Sie Ihre Batterie immer innerhalb (10°C bis 40°C) gut belüfteter Räume auf.*
-  *Laden Sie Ihr Elektromobil mit gewisser Regelmäßigkeit auf.*
-  *Sie können die mitgelieferten Akkus nicht überladen. Dank die Begrenzer schaltet das Ladegerät automatisch aus, wenn die Akkus voll sind. Seien Sie aber vorsichtig und lassen Sie einen vollen Akku nicht länger als 24 Stunden an dem Ladegerät.*
-  *Bei niedrigen Temperaturen haben die Akkus eine niedrigere Kapazität.*
-  *Lassen Sie beim Aufladen Kinder nicht unbeaufsichtigt in der Nähe des Elektromobils spielen.*
-  *Sehen Sie die Sicherheitshinweise in Kapitel 1.*

Akku-Box entfernen



Sie können die Batterien sowohl im als außerhalb das Elektromobils aufladen; die Akku-Box ist nämlich abnehmbar. Sie verringern so auch das Gewicht des Elektromobils mit 3 Kg. Das ist sehr praktisch beim Heben, zum Beispiel in einen Kofferraum eines Autos.

1. Öffnen Sie das Schloss mit der Schlüssel.
2. Nehmen Sie die Akku-Box bei dem Handgriff heraus.
Der Klettverschluss macht es Ihnen bewusst etwas schwerer. Dieser ist angebracht um die Akku-Box zu fixieren und vermeidet so klappern beim Fahren.
3. Sie können die Akku-Box jetzt aufladen oder lagern.

-  *Wenn Sie das Elektromobil für längere Zeit nicht gebrauchen, lagern Sie dann die Akku-Box (getrennt vom Elektromobil) immer in ganz geladenen Zustand.*

Zerlegen des Elektromobils.

- ⚠ *Sorgen Sie dafür, daß das Elektromobil ausgeschaltet ist.*
- ⚠ *Achten Sie darauf, Ihre Finger und Gliedmaßen nicht einzuklemmen während der zerlegen des Elektromobils.*

Aktion 1

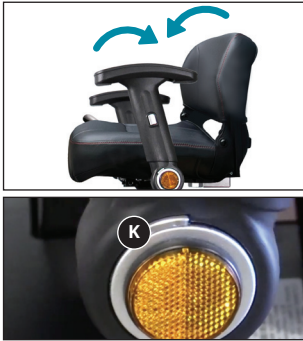

Aktion 1

Klappen Sie die Rückenlehne nach unten und möglicherweise die Armlehnen nach hinten, indem Sie den Knopf oben drücken Reflektor (K).

Aktion 2

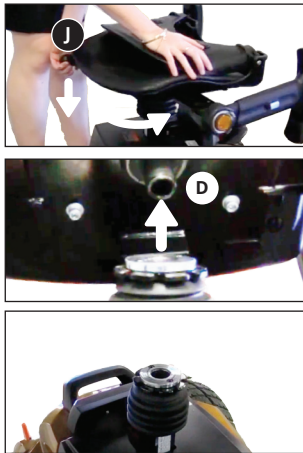

Aktion 2

Drücken Sie den Sitzhebel (J) nach unten, drehen Sie den Sitz (D) eine Umdrehung und heben Sie ihn dann ab.

Aktion 3



Aktion 3

Entfernen Sie die Batterie (C), indem Sie sie anheben. Benutzen Sie dazu beide Hände/Griffe.

Aktion 4

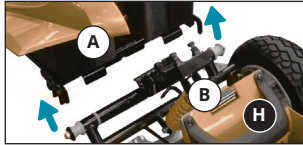

Aktion 4

Ziehen Sie den Entriegelungshebel (G) nach oben und heben Sie vorsichtig den Frontrahmen (A) des Elektromobils an.

Kippen Sie gleichzeitig die Hinterer Rahmen (B) mithilfe des Griffs (H) in Richtung Boden.

Heben Sie nun den Frontrahmen (A) von der Hinterer Rahmen (B) ab.

Stellen Sie die Hinterer Rahmen (B) mit die Anti-Kipp-Räder auf den Boden.

Aktion 5

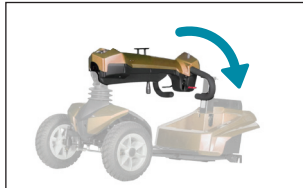
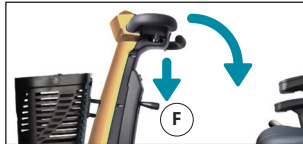

Aktion 5

Drücken Sie den Lenkhebel (F) nach unten und klappen Sie den Lenker nach unten.

Aktion 6

Nehmen Sie den Einkaufskorb (E) vom Lenker.

Aktion 6



Der Zen travel scooter ist bereit zum Verstauen.

- A Frontrahmen
- B Hinterer Rahmen
- C Batterie
- D Sitzung
- E Lebensmittel-einkaufKorb

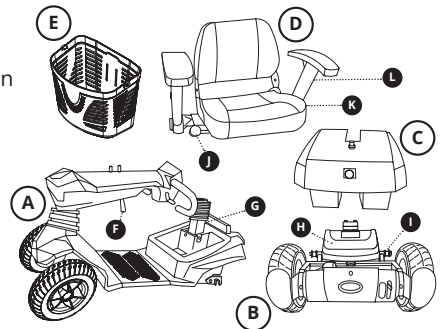

Auf www.skylinemobility.com können Sie den Montieren und Zerlegen prozess auf Film ansehen.

Kontrolle

Ihr Elektromobil benötigt nur minimale Wartung. Aber wie jedes motorisierte Fahrzeug empfehlen wir auch einige Wartungschecks durchzuführen. Bringen Sie 1 Mal pro Jahr das faltbare Elektromobil zu einen qualifizierten Elektromobil-Techniker für einen Serviceintervall. Vorbeugende Wartung erfüllt die Kontrolle auf das gut und richtig funktionieren von alle bewegende Teile, als auch die Elektronik und den Zustand der Batterien.

In dem nachfolgenden Matrix sind die Teile angezeigt, die regelmäßig kontrolliert werden müssen.

Inspektions- und Wartungsmatrix				
Ersatzteil	Aktion	Täglich	Monatlich	Halbjährlich
Ladegerät	Überprüfen auf Wirkung	X		
Batterien	Kapazität überprüfen	X		
	Ganzer Ladezyklus		X	
	Check Korrosion auf Polen			X
Reifen	Reifendruck überprüfen	X		
	Überprüfen auf Verschleiß		X	
Gehäuse und Rahmen	Reinigen mit feuchtem Tuch und nicht-reibende Reiniger		X	
Verbindungen	Überprüfen auf Verschleiß, Bruch oder freiliegende Drähte		X	
Klappmechanismus	Überprüfen auf Wirkung		X	
Elektromobil	Serviceintervall			X

Sollte ein Defekt auftreten, können Sie einen qualifizierten Elektromobil-Techniker einschalten um dies zu beheben. Diese Techniker verfügen über die erforderlichen Qualifikationen und Werkzeuge, um alles sicher durchzuführen. Wobei nur die originalen Skyline Mobility Teile verwendet werden dürfen. So haben Sie noch lange Freude an Ihrem Zen faltbares Elektromobil.



- ! *Wenn das Profil der Reifen weniger ist als 1 mm müssen die Räder ersetzt werden.*
- ! *Wenn die Kapazität des Akkus abnimmt, kommt das Ende der Lebensdauer in Sicht. Sie müssen die Batterie dann so schnell wie möglich ersetzen.*

Reinigen

- Entfernen Sie leichte Verschmutzung der Sitzbezüge mit einer Lösung von mildem Reinigungsmittel und warmen Wasser.
 - Schrubben Sie die Sitzbezüge vorsichtig mit einer weichen Bürste, wenn die Verschmutzung in die Sitzbezüge gezogen ist.
 - Reinigen Sie das Gehäuse mit einem nicht-reibenden Reiniger.
 - Wachsen Sie das Gehäuse mit einem nicht-reibenden Autowachs.
 - Wenn die Anschlüsse der Batterie korrodiert sind, wischen Sie diese dann sauber mit einem trockenen Tuch.
 - Halten Sie die Räder frei von Sand, Haare und andere Fremdkörper.
- ! *Verwenden Sie keine Bleich- oder Lösungsmittel.*
 - ! *Verwenden Sie keinen Hochdruckreiniger um das Elektromobil zu reinigen.*

Batterien

- ! *Um die Lebensdauer zu maximieren, sollten Sie bevor Benutzung die Lithiumbatterien ganz aufladen.*
- ! *Laden Sie Ihr Elektromobil mit gewisser Regelmäßigkeit auf.*
- ! *Akkus können gefährlich sein. Lassen Sie Ihre Akkus ausschließlich installieren und warten durch qualifizierte Elektromobil-Techniker.*

-  *Wenn Sie das Elektromobil für längere Zeit nicht gebrauchen, lagern Sie die Akku-Box dann (getrennt von dem Elektromobil) immer in ganz geladenen Zustand auf. Laden Sie Ihren Akku jeden Monat einmal auf, um Verschlechterung zu verhindern.*
-  *Vermeiden Sie Lagerung von Batterien bei extrem hohe oder extrem niedrige Temperaturen.*
-  *Lagern Sie Ihr Elektromobil vorzugsweise in einem Raum mit einer niedrigen Temperatur ($< 30^{\circ}\text{C}$) und einem niedrigen Feuchtigkeitsgehalt. Dies ist besser für Ihre Batterien und dies verhindert ebenfalls Schimmelbildung und Verschlechterung der gepolsterten Teile.*

Steuerung

Ihr Elektromobil ist ausgestattet mit einer S-Drive Steuerung. Dieser Computer überwacht das System des Elektromobils. Wenn die Steuerung ein Problem detektiert, das linke, quadratische Licht der Batterieanzeige. Jede Fehlermeldung hat ihre eigene Codierung. Durch das zählen der Flimmerungen können Sie den Elektromobil-Technikern die richtige Informationen liefern.

Garantie

Auf Ihrem neuen Elektromobil gilt eine Garantieperiode von 2 Jahren (Batterien/Ladegerät: 1 Jahr).

Außerhalb der Garantie fallen Mängel die entstanden sind durch: Nichteinhaltung von Benutzer - und Wartungsanweisungen, anders als normale Benutzung, Verschleiß (Kohlebürsten, Reifen, Sitz, Batterien usw.), Nachlässigkeit, Überlastung, Unfall durch Dritte, verwendete, nicht originale Teile und Mängel wovon die Ursache außerhalb des Produkts (wie Feuer- und Wasserschäden) liegt.

Diese Garantie ersetzt jede andere Garantie; die gesetzlich festgelegt, oder mündlich mitgeteilt ist, abgesehen von das was von Skyline Mobility schriftlich garantiert ist.

Garanties sind ausschließlich innerhalb der EG gültig.

Entsorgung von Produkt und Verpackung

Alle Teile Ihres Elektromobil sind recyclebar. In den meisten Fällen können Sie einfach zu Ihrer kommunalen Abfallsammelstelle gehen. Ihr Fachhändler ist ebenfalls bekannt mit den Sammelstellen für das Entsorgung des Elektromobils.

Aus dieser ökologischen Sicht empfehlen wir um die Verpackung und das Elektromobil so gut wie möglich gescheiden zu entsorgen, so dass die gebrauchten Materialien effizient recycelt werden können.

Dieses Handbuch wurde mit größter Sorgfalt zusammengestellt und ist basiert auf die Informationen wie sie bei Skyline Mobility bekannt sind zum Zeitpunkt der Veröffentlichung.

Skyline Mobility haftet nicht für ggf. Fehler in dem Text oder die Folgen davon.

Die Informationen in diesem Handbuch gelten für die Standard Ausführung des Produkts. Skyline Mobility haftet nicht für ggf. Schäden, entstanden durch Änderungen in oder Anpassungen auf dem Produkt, nach dem Zeitpunkt vom ersten Verkauf. Auch übernimmt Skyline Mobility keine Haftung für Schäden durch Arbeit von Drittanbietern.

Die Informationen in diesem Handbuch dürfen auf keine Weise vervielfältigt und/oder öffentlich werden, ohne die vorhergehende schriftliche Erlaubnis von Skyline Mobility.

Die von Skyline Mobility verwendeten Handelsnamen und Handelsmarken dürfen, gemäß dem Gesetz für Handelsnamen, nicht als frei berücksichtigt werden.

An diesen Text können keine Rechte abgeleitet werden. Änderungen vorbehalten.

Skyline Mobility BV – alle Rechte vorbehalten

SAFETY DATA SHEETS**Section 1. Identification of the substance/mixture and of the company/undertaking****1.1 Product identifier**

Product Identification: Rechargeable Lithium Battery Module

Rechargeable Lithium Battery Module Cell Configuration: 7S3P

Customer Model Name: Rechargeable Lithium Battery Module

Customer P/N: 77172679

Product Manufacturing Place: Taiwan

1.2 Relevant identified uses of the substance or mixture and uses advised against

Relevant identified uses of product: Application of LEV

1.3 Details of the supplier of the safety data sheet

Manufacturer: STL Technology Co., Ltd.

Address: No. 1, West 15th Street, Cianjhen Dist. Kaohsiung, 806011 Taiwan, R.O.C.

Telephone number: +886-7-8411501

FAX: +886-7-8111314

1.4 Emergency phone number:

Call CHEMTREC

Domestic North America 1- 800-424-9300

International, Call 1-703-741-5970

Section 2. Hazard(s) Identification

2.1 GHS Classification Categories: Not applicable with normal use.

2.2 Classification of the substance or mixture.

2.1.1 Preparation Hazards and Classification:

The product is a Lithium ion battery and is therefore classified as an article and is not hazardous when used according to the recommendations of the manufacturer. The hazard is associated with the contents of the battery. Under recommended use conditions, the electrode materials and liquid electrolyte are non-reactive provided that the battery integrity remains and the seals remain intact. The potential for exposure should not exist unless the cell in the battery leaks, is exposed to high temperatures or is mechanically, electrically or physically abused/damaged. If the cell in the battery is compromised and starts to leak, based upon the battery ingredients, the contents are classified as Hazardous.

2.1.2 Hazard Summary:

Physical hazards: Not classified for physical hazards.

Health hazards: Not classified for health hazards.

Environmental hazards: Not classified for hazards to the environment.

Specific hazards: Exposure to contents of an open or damaged cell or battery: contact with this material will cause burns to the skin, eyes and mucous membranes.

SAFETY DATA SHEETS

May cause sensitization by skin contact.

2.2 Label elements**2.3 Other Hazards**

2.3.1 Appearance, Color and Odor: Solid object with no odor.

2.3.2 Primary Routes(s) of Exposure: thermally, electrically or physically abused to the point of compromising the enclosure. If this occurs, exposure to the electrolyte solution contained within can occur by inhalation, ingestion, eye contact and skin contact.

2.3.3 Potential Health Effect(s):

2.3.3.1 Acute (short term): see Section 8 for exposure controls.

In the event that this cell or pack has been ruptured, the electrolyte solution contained within the cell would be corrosive and can cause burns to skin and eyes.

Inhalation: Inhalation of materials from a sealed cell is not an expected route of exposure. Vapors or mists from a ruptured cell may cause respiratory irritation.

Ingestion: Swallowing of materials from a sealed cell is not an expected route of exposure.

Swallowing the contents of an open cell can cause serious chemical burns to mouth, esophagus, and gastrointestinal tract.

Skin: Contact between the cell and skin will not cause any harm. Skin contact with the contents of an open cell can cause severe irritation or burns to the skin.

Eye: Contact between the cell and the eye will not cause any harm. Eye contact with the contents of an open cell can cause severe irritation or burns to the eye.

2.3.3.2 CHRONIC (long term): see Section 11 for additional toxicological data.

2.3.4 Medical Conditions Aggravated by Exposure: Not Available.

2.3.5 Interactions with other chemicals: Immersion in high conductivity liquids may cause corrosion and breaching of the cell or battery enclosure. The electrolyte solution inside of the cells may react with alkaline (basic) materials and present a flammability hazard.

2.3.6 Potential Environmental Effects: Not Available.

SAFETY DATA SHEETS

Section 3. Composition/information on ingredients

- 3.1 Substance:** Lithium Ion Battery
- 3.2 CAS number:** Not specified
- 3.3 Cases:** ABS · not dangerous
- 3.4 Printed Circuit Board Assembly :** Not dangerous
- 3.5 Lithium Ion Cell:** Panasonic NCR18650GA 3300mAh

Information about the chemical nature of product: *1

Portion	Material name	Concentration range (wt %)
Positive electrode	Lithium transition metal oxidate (Li[M] _m [O] _n *2)	20~60
Positive electrode's base	Aluminum	1~10
Negative electrode	Carbon	10~30
Negative electrode's base	Copper	1~15
Electrolyte	Organic electrolyte principally involves ester carbonate	5~25
Outer case	Aluminum, iron, aluminum laminated plastic	1~30

*1 Not every product includes all of these materials.

*2 The letter M means transition metal and candidates of M are Co, Mn, Ni and Al. One compound includes one or more of these metals and one product includes one or more of the compounds. The letter m and n means the number of atoms.

Section 4. First-aid measures

4.1 Description of first aid measures

The hazardous components of this cell or battery are contained within a sealed unit. The following measures are only applicable if exposure has occurred to components when a cell or battery leaks, is exposed to high temperatures or is mechanically, electrically or physically abused/damaged. The hazardous contents are caustic alkaline electrolytes contained in cells with lithium metal oxide cathodes, graphite and carbon anodes and Polyvinylidenefluoride binders.

Inhalation: Not anticipated. If battery is leaking, contents may be irritating to respiratory passages.

Remove to fresh air. Contact physician if irritation persists.

Skin: Not anticipated. If battery is leaking, irrigate exposed skin with copious amounts of clear, tepid water for at least 15 minutes. If irritation, injury or pain persists, consult a physician.

Eye Contact: Not anticipated. If battery is leaking and material contacts eyes, flush with copious amounts of clear, tepid water for at least 30 minutes. Contact physician at once.

Ingestion: Not anticipated. Consult a physician immediately for treatment.

PROTECTION FOR FIRST

AIDERS: Do not enter corrosive vapor contaminated areas without a respirator or Self Contained Breathing Apparatus. Wear adequate personal protective equipment as indicated in Section 8.

FIRST AID FACILITIES: Eye wash bottle, fountain, safety showers or at least a source of running water are required in the area where the product is used.

SAFETY DATA SHEETS**4.2 MOST IMPORTANT SYMPTOMS & EFFECTS, ACUTE & DELAYED, CAUSED BY EXPOSURE:**

ACUTE: The contents of the battery are rated as corrosive. Ingestion of the electrolyte could lead to severe gastrointestinal tract irritation with nausea, vomiting and potentially burns. Inhalation of vapors may lead to severe irritation of the mouth and upper respiratory tract with a burning sensation, pain, burns and inflammation in the nose and throat; there may also be coughing or difficulty breathing. Eye contact may lead to severe eye irritation or in worst case scenario irreversible damage and possible eye burns. Skin contact may lead to irritation and possible skin burns.

CHRONIC: Skin contact may aggravate/exacerbate existing skin conditions, such as dermatitis. Chronic inhalation may lead to the same symptoms as listed for acute inhalation above.

4.3 Indication of any immediate medical attention and special treatment needed

ADVICE TO DOCTOR: Treat symptomatically if the person comes into contact with the corrosive electrolyte liquid contents of a damaged battery.

Section 5. Fire-fighting measures**5.1 Extinguishing media**

5.1.1 Suitable extinguishing media: Dry chemical, carbon dioxide and foam. Water acts as a cooling agent.

5.1.2 Unsuitable extinguishing media: Strong oxidizing agents, strong reducing agents, strong acids and strong alkalis. Despite water incompatibility, water is the most effective firefighting tool to control the spread of fire to other cells and batteries and combustibles.

5.1.3 Explosion Data: Closed containers may explode, burst, rupture or vent when exposed to temperatures above 120°C (248°F).

5.2 Special hazards arising from the substance or mixture:

The interaction of water vapor and exposed lithium hexafluorophosphate (LiPF₆) may result in the generation of hydrogen and hydrogen fluoride (HF) gas. Contact with battery electrolyte may be irritating to skin, eyes and mucous membranes. Thermal degradation may produce hazardous fumes of lithium, cobalt and manganese, hydrofluoric acid, hydrogen and oxides of carbon, aluminum, lithium, copper and cobalt as well and smoke and irritating, corrosive and/or toxic gases. Fumes may cause dizziness or suffocation.

5.3 Advice for firefighters:

In case of fire where lithium-ion cells and batteries are present, flood the area with water. If any cells or batteries are burning, water may not extinguish them, but will cool the adjacent cells or batteries and control the spread of fire. Carbon Dioxide, dry chemical and foam extinguishers may be preferred for small fires, but also may not extinguish burning lithium-ion cells or batteries. Burning cells or batteries will burn themselves out. Virtually all fires involving lithium-ion cells and batteries can be controlled with water. When water is used, however, hydrogen gas may be evolved which can form an explosive

SAFETY DATA SHEETS

mixture with air. LITH-X (powdered graphite) or copper powder fire extinguishers, sand, dry ground dolomite or soda ash may also be used. These materials act as smothering agents.

5.4 Protective Equipment and Precautions for firefighters:

In case of a fire and the release of hydrogen fluoride, it is critical to protect the skin from any contact. Fire fighters should wear a self-contained breathing apparatus. Burning lithium-ion cells and batteries can produce toxic fumes including hydrogen fluoride (HF), oxides of carbon, aluminum, lithium, copper and cobalt. Volatile phosphorous penta fluoride may form at temperatures above 110°C (230°F). Wear adequate personal protective equipment as indicated in Section 8.

Section 6. Accidental release measures

6.1. Personal precautions, protective equipment and emergency procedures:

6.1.1. As an immediate precautionary measure, isolate spill or leak area for at least 25 meters (75 feet) in all directions. Keep unauthorized personnel away. Stay upwind. Keep out of low areas. Ventilate closed areas before entering. Wear adequate personal protective equipment as indicated in Section 8.

6.2. Environmental precautions:

6.2.1. Absorb spilled material with non-reactive absorbent such as vermiculite, clay or earth. Prevent from migration into soil, sewers and natural waterways – inform local authorities if this occurs.

6.3. Methods and material for containment and cleaning up:

6.3.1 Evacuate spill area immediately and remove sources of ignition. Do NOT touch spilled material. Cleanup personnel must be trained in the safe handling of this product. Spills may be absorbed on non-reactive absorbents such as vermiculite. Place cells or batteries into individual plastic bags and then place into appropriate containers and close tightly for disposal. Ensure that cleanup procedures do not expose spilled material to any moisture. Immediately transport closed containers outside. Lined steel drums are suitable for storage of damaged cells or batteries until proper disposal can be arranged.

Section 7. Handling and storage

7.1. Precautions for safe handling

- Do not crush, pierce, short (+) and (-) battery terminals with conductive (i.e. metal) goods.
- Do not directly heat or solder.
- Do not expose to extreme heat or fire
- Do not mix batteries of different types and brands.
- Do not mix new and used batteries.
- Do not immerse cell or battery in liquids as there is a danger of short circuiting the cells or batteries.
- Do not incinerate the cells or batteries as there is a danger of explosion.

SAFETY DATA SHEETS

- Do not use or charge damaged, defective or deformed cells or batteries.
- Keep batteries in non conductive (i.e. plastic) trays.
- This package must be handled with care and a flammability hazard exists, if the package is damaged.
- Do not damage or mishandle this package. If the package is damaged. The package must be inspected and if necessary, batteries must be repacked so as to prevent short circuit.
- Observe good industrial hygiene practices. Wash hands thoroughly after handling.

7.2. Conditions for safe storage, including any incompatibilities

7.2.1. Conditions for safe storage: Store in a cool, dry, well-ventilated area, out of direct sunlight and away from heat and ignition sources. To minimize any adverse effects on cell and/or battery performance, it is recommended that the cells and/or batteries be kept at room temperature (25°C +/- 5°C). Elevated temperatures can result in shortened cell and/or battery life. Keep out of reach of children. Store away from incompatible materials, see Section 10 of the SDS.

7.2.2. Incompatibilities: Water, strong oxidizing agents, strong reducing agents, strong acids and strong alkalis.

7.3 Specific end use(s): The Lithium-ion battery pack for this products such as NB · Power tool · E-bike · E-scooter · E-Car · UPS · ESS...

Section 8. Exposure controls / personal protection

8.1. Exposure Control Measures

8.1.1. Exposure Limit Values: Airborne exposures to hazardous substances are not expected when the cells or batteries are used for their intended purposes. Exposure standards are not applicable to the sealed articles.

8.1.2. Biological Monitoring: Not applicable.

8.1.3. Control Banding: Not applicable.

8.1.4. Recommended monitoring procedures: Follow standard monitoring procedures.

8.1.5. Derived no-effect level (DNEL): Not applicable.

8.1.6. Derived minimal effect level (DMEL): Not applicable.

8.1.7. Predicted no-effect concentrations (PNECs): Not applicable

8.2. Engineering Controls:

8.2.1. Engineering Controls: Special ventilation is not required when using these products in normal use scenarios. Ventilation is required if there is leakage from the cell or battery.

8.2.2. Individual Protection Measures

8.2.2.1. Eye and Face protection: Eye protection is not required when handling cells or batteries during normal use. Wear safety glasses/goggles if handling a leaking or ruptured cell or battery.

8.2.2.2. Skin (Hand) protection: Hand protection is not required when handling the cell or battery

SAFETY DATA SHEETS

during normal use. PVC gloves are recommended when dealing with a leaking or ruptured cell or battery.

8.2.2.3. Skin (clothing) protection: Skin protection is not required when handling the cell or battery during normal use. Wear long sleeved clothing to avoid skin contact if handling a leaking or ruptured cell or battery. Soiled clothing should be washed with detergent prior to re-use.





8.2.2.4. Respiratory protection: During routine operation, a respirator is not required. However, if dealing with an electrolyte leakage and irritating vapors are generated, an approved half face inorganic vapor and gas/acid/particulate respirator is required.

8.2.2.5. Thermal Protection: Not applicable.

8.2.2.6. Other Protective Equipment: Have a safety shower or eye wash station readily available.

8.2.3. Hygiene Measures: Do not eat, drink or smoke in work areas. Avoid storing food, drink or tobacco near the product. Practice and maintain good housekeeping.

8.2.4. Environmental exposure controls: Avoid release to the environment.

Respiratory Protection	Hand Protection	Eye Protection	Other
			
In all fire situations, use self-contained breathing apparatus.	In the event of leaking or ruptured cells or batteries, wear gloves.	Safety glasses are recommended in case of leaking or ruptured cells or batteries.	In the event of leaking or ruptured cells or batteries, wear protective clothing.

SAFETY DATA SHEETS

Section 9. Physical and chemical properties

State	Solid, Sealed Unit	Upper/lower flammability or explosive limits	Not Applicable
Physical state	Solid object with no odor	Vapor pressure	Not Applicable
Color	Black		
Odor Type	Odorless	Vapor density	Not Applicable
Odor threshold	Not Applicable	Relative density	Not Applicable
pH	Not Applicable	Solubility in Water	Insoluble
Vapor pressure	Not Applicable	Partition coefficient: n-octanol/water	Not Applicable
Melting point/freezing point	Not Applicable	Auto-ignition temperature	Not Applicable
Flash point	Not Applicable	Decomposition temperature	90°C
Evaporation rate	Not Applicable	Kinematic viscosity	Not Applicable
Flammability (solid, gas)	Not Applicable	Particle characteristics	Not Applicable

Section 10. Stability and reactivity

10.1 Chemical Stability: The cells or batteries are stable under normal conditions of use, storage and transport.

10.2 Possibility of hazardous reactions: Keep away from water, strong oxidizing agents, strong reducing agents, strong acids and strong alkalis. Reaction of the leaking electrolyte materials with water may produce flammable and explosive hydrogen gas as well as corrosive hydrogen fluoride gas. Hazardous polymerization does not occur.

10.3 Incompatible materials: Do not immerse in water or other high conductivity liquids.

10.4 Hazardous decomposition products: May decompose to produce hydrogen fluoride, phosphorus oxides, sulfur oxides, sulfuric acid, lithium hydroxide, carbon monoxide and carbon dioxide.

10.5 Reactivity: The cells or batteries do not pose any further reactivity hazards other than those listed in the following sub-sections.

10.6 Conditions to avoid: Avoid exposing the cells or batteries to fire or temperatures above 80°C. Do not disassemble, crush, short circuit, puncture, immerse in liquid, burn, expose to flame or install with incorrect polarity. Avoid mechanical, physical or electrical abuse.

Section 11. Toxicological Information

SAFETY DATA SHEETS

11.1. Information on toxicological effects:

The hazardous components of the cell or battery are contained within a sealed unit. Under recommended use conditions, the electrode materials and liquid electrolyte are non-reactive provided that the cell or battery integrity remains and the seals remain intact. The potential for exposure should not exist unless the battery leaks, is exposed to high temperature or is mechanically, electrically or physically abused/damaged. **The following toxicology data is in respect to if a person comes into contact with the electrolyte.**

11.2. Acute Toxicity:

11.2.1. Swallowed: The electrolyte contained within the cell or battery is a corrosive liquid. Ingestion of this electrolyte would be harmful. Swallowing may result in nausea, vomiting, diarrhea, abdominal pain and chemical burns to the gastrointestinal tract. During normal usage ingestion should not be a means of exposure.

11.2.2. Eye: The electrolyte contained within the cell or battery is a corrosive liquid and it is expected that it would cause irreversible damage to the eyes. Contact may cause corneal burns. Effects may be slow to heal after eye contact. Correct handling procedures incorporating appropriate eye protection should minimize the risk of eye irritation.

11.2.3. Skin: The electrolyte contained within the cell or battery is a corrosive liquid and it is expected that it would cause skin burns or severe irritation to the skin if not washed off immediately. Correct handling procedures should minimize the risk of skin irritation. People with pre-existing skin conditions, such as dermatitis, should take extreme care so as not to exacerbate the condition.

11.2.4. Inhaled: Inhalation of vapors from a leaking cell or battery is expected to cause severe irritation of the mouth and upper respiratory tract with a burning sensation, pain, burns and inflammation in the nose and throat; there may also be coughing or difficulty breathing.

11.3. Skin Corrosion/Irritation: The electrolyte contained within the cell or battery is classified as a corrosive liquid and is expected to exhibit Dermal Corrosivity /Irritation.

11.4. Serious Eye Damage/Irritation: The electrolyte contained within the cell or battery is classified as a corrosive liquid and is expected to exhibit serious Damage/Corrosivity.

11.5. Respiratory or Skin Sensitization: The electrolyte contained within the cell or battery is not expected to be a skin sensitizer according to OECD test 406, based on the available data and the known hazards of the components. The electrolyte contained within the battery is not expected to be a respiratory tract sensitizer, based on the available data and the known hazards of the components.

11.6. Germ Cell Mutagenicity: The electrolyte contained within the cell or battery is not expected to be mutagenic according to test such as OECD tests 471, 475, 476, 478 and 479, based on the available data and the known hazards of the components.

11.7. Carcinogenicity: The electrolyte contained within the cell or battery is not expected to be a carcinogen. The cathode contains Cobalt and Nickel components. These components are classified as

SAFETY DATA SHEETS

IARC 2B – possibly carcinogenic to humans, however they do not pose a threat when contained in the cell or battery sealed unit.

- 11.8. Reproductive Toxicity:** The electrolyte contained within the cell or battery is not expected to be a reproductive hazard according to test such as OECD tests 414 and 421, based on the available data and the known hazards of the components.
- 11.9. Specific Target Organ Toxicity (STOT) – Single Exposure:** The electrolyte contained within the cell or battery is corrosive and is expect to cause respiratory irritation by inhalation. Inhalation of vapors may lead to severe irritation of the mouth and upper respiratory tract with a burning sensation, pain, burns and inflammation in the nose and throat; there may also be coughing or difficulty breathing.
- 11.10. Specific Target Organ Toxicity (STOT) – Repeated Exposure:** The cells or batteries are not expected to cause organ damage from prolonged or repeated exposure according to tests such as OECD tests 410 and 412, based on the available data and the known hazards of the components.
- 11.11. Aspiration Hazard:** The cells or batteries are not classified as an aspiration hazard, based on the available data and the known hazards of the components. However, due to the corrosive nature of the product if swallowed, do NOT induce vomiting. If vomiting has occurred after ingestion the person should be observed to ensure that aspiration into the lungs has not occurred and assessed for chemical burns to the gastrointestinal and respiratory tracts.
- 11.12 Information on other hazards:**
- 11.12.1 Endocrine disrupting properties:** Not available.
- 11.12.2 Other information:** No additional data is available

Section 12. Ecological Information

- 12.1. Ecotoxicity:** The sealed cell or battery does not pose an Ecotoxicity hazard. Cells or batteries under normal use conditions pose no ecotoxicity hazard. In the case of a broken or damaged cell or battery and leakage of the electrolyte, it will react with water and potentially cause damage to flora and fauna if not disposed of properly. See Section 13 of this SDS for proper disposal considerations.
- 12.2. Persistence and degradability:** There is currently no data available.
- 12.3. Bio accumulative potential:** There is currently no data available.
- 12.3.1. Partition coefficient n-octanol/water (log Kow):** Not applicable.
- 12.3.2. Bio concentration factor (BCF):** Not available.
- 12.4. Mobility in soil:** There is currently no data available.
- 12.5. Results of PBT and vPvB assessment:** Not a PBT or vPvB substance or mixture.
- 12.6 Endocrine disrupting properties:** Not available.
- 12.7. Other adverse effects:** Solid cells and batteries released into the natural environment will slowly degrade and may release harmful or toxic substances. Cells and batteries are not intended to be released into water or on land but should be disposed or recycled according to local regulations. See section 13 of this SDS for Disposal Considerations.

SAFETY DATA SHEETS

Section 13. Disposal Consideration:

- 13.1. Waste treatment methods:** Cell and battery recycling is encouraged. Cells and batteries should not be released into the environment, do **NOT** dump into any sewers, on the ground or into any body of water. Do not dispose of in fire. Used cells and batteries should be stored in their original packaging, a plastic bag or with their terminals/contacts taped, to minimize the potential for short-circuiting to occur. Cells and batteries should be fully discharged before being sent for recycling. Do not store used cells or batteries near heat sources, chemicals or food. Do not store or transport used lithium-ion cells or batteries with lead acid batteries as they have different regulatory requirements. Do not break open or damage lithium-ion cells or batteries prior to disposal. Care should be taken at all times to ensure that used cells or batteries are not damaged during storage or transport. Store material for disposal as indicated in Section 7 Handling and Storage
- 13.2. Classification of the waste to comply with Transport Regulations:** Spent lithium-ion cells and batteries are not considered hazardous waste. Lithium-ion cells and batteries involved in a fire may be considered to be hazardous waste and should be classified as such. Damaged lithium-ion cells and batteries are explicitly prohibited from transport by air.
- 13.3. Classification of Packaging materials:** Unsoiled excess packaging should be disposed of according to any applicable recycling regulations and is not considered hazardous waste. Soiled packaging or packaging exposed to the interior of a lithium-ion cell or battery pack should be considered hazardous waste and disposed of according to local hazardous waste rules and regulations.

Section 14. Transport Information

Nominal Voltage(DCV)	Nominal Capacity(mAh)	Power(Wh)
25.2	10050	253.2

14.1 UN number: UN3480

14.2 UN proper shipping name: Lithium ion batteries

14.3 Transport hazard class: 9

14.4 Packing group: II

14.5 Environmental hazards:

Marine Pollutant: No.

14.6 Special precautions for user

14.6.1 Lithium ion batteries only transport by air in accordance with PI965 at a state of charge (SOC) not to exceed 30 percent of rated design capacity.

14.6.2 IATA/IMDG ERG Code: 12FZ

SAFETY DATA SHEETS

14.6.3 DOT ERG Code: 147

14.7 Maritime transport in bulk according to IMO instruments: Not Applicable.

Other information:

- **IATA(Air):**
 - Packing Instruction: 965
 - Section: IA
 - (Special Provision A88、A99、A154、A164、A183、A201、A213、A331、A334 and A802 may apply depends on content goods of the transport).
- **IMDG(Sea)**
 - Packing Instruction: P903
 - (Packing Instruction P908、P909、P910、P911、LP903、LP904、LP905 & LP906 and Special Provision 188、230、310、348、376、377、384 & 387 may apply depends on content goods of the transport).
- US Department of Transportation (DOT) 49 code of Federal Regulations [USA] International Civil Aviation Administration (ICAO)
- There is no hazards in accordance with the UN recommendations tests (Manual of Tests and Criteria, Part III, sub-section 38.3)

No	ITEMS	RESULT	REMARKS
1	Altitude Simulation	Pass	
2	Thermal Shock	Pass	
3	Vibration	Pass	
4	Shock	Pass	
5	External Short	Pass	
6	Impact/Crush	Pass	For cell only
7	Overcharge	Pass	
8	Forced Discharge	Pass	For cell only

Section 15. Regulatory Information

15.1. Safety, health and environmental regulations/legislation specific for the substance or mixture:

15.1.1. International Information

- 15.1.1.1. Montreal Protocol: Not applicable
- 15.1.1.2. Stockholm Convention: Not applicable
- 15.1.1.3. Rotterdam Convention: Not applicable
- 15.1.1.4. Basel Convention: Not applicable
- 15.1.1.5. Marpol Convention: Not applicable

Page 12 of 14

SAFETY DATA SHEETS

15.1.1.6. UN Transportation of Dangerous Goods: All cells and batteries have passed the applicable testing.

15.1.2. United States Federal and State Regulations:

TSCA Status: All ingredients in these products are listed on the TSCA inventory.

OSHA: These products do not meet criteria as per Part 1910.1200, manufactured article.

SARA EPA Title III: None.

Sec. 302/304: None.

Sec. 311/312: None.

Sec. 313: None.

CERCLA RQ: None.

15.1.3. EC Classification for the Substance/Preparation:

These products are not classified as hazardous according to Regulation (EC) No. 1272/2008.

Keep out of the reach of children.

15.1.3.1. EU Regulations:

- Regulation (EC) No. 1005/2009 on substances that deplete the ozone layer, Annex I: Not listed.
- Regulation (EC) No. 1005/2009 on substances that deplete the ozone layer, Annex II: Not listed.
- Regulation (EC) No. 850/2004 on persistent organic pollutants, Annex I as amended: Not listed.
- Regulation (EC) No. 689/2008 concerning the export and import of dangerous chemicals, Annex I, part 1 as amended: Not listed.
- Regulation (EC) No. 689/2008 concerning the export and import of dangerous chemicals, Annex I, part 2 as amended: Not listed.
- Regulation (EC) No. 689/2008 concerning the export and import of dangerous chemicals, Annex I, part 3 as amended: Not listed.
- Regulation (EC) No. 689/2008 concerning the export and import of dangerous chemicals, Annex V as amended: Not listed.
- Regulation (EC) No. 166/2006, REACH Article 59(10) Candidate List as currently published by ECHA: Not listed.

15.1.3.2. EU Authorizations:

Regulation (EC) No. 1907/2006, REACH Annex XIV Substances subject to authorization, as amended: Not listed

15.1.3.3. EU Restrictions on use:

- Regulation (EC) No. 1907/2006, REACH Annex XVII
- Directive 2004/37/EC: on the safety and health of pregnant workers and workers who have recently given birth or are breastfeeding: Not listed

15.1.3.4. Other EU Regulations:

- Directive 96/82/EC (Seveso II) on the control of major accident hazards involving dangerous substances: Not listed.

SAFETY DATA SHEETS

- Directive 94/33/EC on the protection of young people at work: Not listed.

This Safety Data Sheet complies with the requirements of Regulation (EC) No. 1907/2006.

15.1.4. Chinese Regulations:

- General Rule for Classification and Hazard Communication of Chemicals (GB 13690-2009):

Specifies the classification, labeling and hazard communication of chemicals in compliance with the GHS standard for chemical production sites and labeling of consumer goods.

- General Rule for Preparation of Precautionary Labels for Chemicals (GB 15258-2009): Specifies the relevant application methods of precautionary labels for chemicals.

Safety Data Sheet for Chemical Products Content and Order of Sections (GB/T 16483-2008)

15.2. Chemical Safety Assessment: Not applicable.

Section 16. Other Information:

The information contained in this Safety data sheet is based on the present state of knowledge and current legislation. This safety data sheet provides guidance on health, safety and environmental aspects of the product and should not be construed as any guarantee of technical performance or suitability for particular applications.

End of Safety Data Sheet

Lithium Ion Battery UN38.3 Test Report

Applicant:	STL Technology Co., Ltd. No. 1, West 15th St., Cianjhen Dist., Kaohsiung City 806011, Taiwan Tel: +886-7-841-1501 ; E-mail: stl@stl-tech.com Website: http://www.stl-tech.com/
Manufacturer:	STL Technology Co., Ltd. No. 1, West 15th St., Cianjhen Dist., Kaohsiung City 806011, Taiwan
Product:	Rechargeable Li-ion Battery Pack
Model:	77172679
Rating:	25.2V / 10.05Ah / 253.2Wh
Test method & Criterion	UNITED NATIONS "Recommendations on the TRANSPORT OF DANGEROUS GOODS" Manual of Tests and Criteria ST/SG/AC.10/11/Rev.7
Appearance	Black plastics shell
Verification Issuing office Name	STL Laboratory No. 1, West 15th St., Cianjhen Dist., Kaohsiung City 806011, Taiwan Tel: +886-7-841-1501 ; E-mail: stl@stl-tech.com
Date Received	20230116
Test performed Date:	20230122 ~ 20230309
Conclusion:	The sample has passed the test items of UN 38.3
Data of issued	20230323
Comment:	Cell type : Panasonic NCR18650GA

Prepared by:

Checked by

黃靖月

蘇頌文

Prepared by:

Approved by

蘇泓彰

張文星



The following symbols are used in the scooter to identify warnings, mandatory actions and prohibited actions. It is very important that you read and understand them completely.



Read and follow the information in the instruction manual.



Caution. Observing notes and accompanying documents

Scooter Class A

It is classified in category A according to EN 12184. It is compact, maneuverable and not necessarily able to overcome obstacles outdoors



For ambient conditions



Protection class II



Charger IPX0 "Protect from moisture" / Scooter IPX4 "Splashproof"



Does not meet the ISO 7176-19 standard and cannot be used as a seat in a motor vehicle. Labeling on the product.

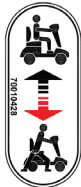

Devices for decommissioning the drive system
Warning: Switch on the drive system again before leaving a user unattended.



Charge the batteries fully before use.
Remove the key from an unattended scooter.



Year of manufacture see label on the product.



Heartway Medical Products Co., Ltd.

No.18, Jingke Central 1st Rd., Nantun Dist. Taichung City
408, Taiwan (R.O.C.)

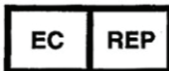

Europäischer Bevollmächtigter / Authorized Representative
Emergo Europe
Westervoortsedijk 60 6827 AT Arnhem The Netherlands

Skyline



your guide in travel mobility